

Наконечники медные луженые JG (ТМЛ) EKF PROxima стандарт EKF

ОПИСАНИЕ



Силовые наконечники EKF PROxima используются для оконцевания проводов и кабелей с медными жилами посредством опрессовки для последующего болтового соединения проводника с оборудованием или шиной. Наконечники изготавливаются из медных и алюминиевых труб различного диаметра.

ПРИМЕНЕНИЕ



- Медные луженые наконечники JG используются с медными проводниками для опрессовки
- Для оконцевания проводников необходимо использовать специальный обжимной инструмент (пресс)

ПРЕИМУЩЕСТВА



Материал: электротехническая медь марки М2.
Покрытие: электролитическое лужение



Размеры наконечников стандарта EKF приближены к размерам от европейских производителей



Штампованная маркировка типоразмера на каждом наконечнике



Обязательное снятие фаски облегчает заведение кабельной жилы в наконечник

АССОРТИМЕНТ

Наименование	Сечение проводника, мм ²	Размер болта	Размеры, мм					Артикул	
			D	B	L	d1	d	Промышленная упаковка	Розничная упаковка
ТМЛ (JG) 6-6-4 EKF PROxima	6	M 6	6,2	8,6	32,0	4,4	6,0	jg-6-6-4	jg-6-6-4-n
ТМЛ (JG) 10-6-5 EKF PROxima	10	M 6	6,2	11,3	38,5	6,0	8,0	jg-10-6-5	jg-10-6-5-n
ТМЛ (JG) 16-8-6 EKF PROxima	16	M 8	8,2	13,0	42,0	6,8	9,0	jg-16-8-6	jg-16-8-6-n
ТМЛ (JG) 25-8-7 EKF PROxima	25	M 8	8,2	14,4	46,0	7,8	10,0	jg-25-8-7	jg-25-8-7-n
ТМЛ (JG) 35-8-9 EKF PROxima	35	M 8	8,2	16,4	52,0	8,8	11,0	jg-35-8-9	jg-35-8-9-n
ТМЛ (JG) 50-10-11 EKF PROxima	50	M 10	10,2	19,3	54,5	10,8	13,0	jg-50-10-11	jg-50-10-11-n
ТМЛ (JG) 70-12-13 EKF PROxima	70	M 12	12,4	21,8	61,0	12,6	15,0	jg-70-12-13	jg-70-12-13-n
ТМЛ (JG) 95-12-15 EKF PROxima	95	M 12	12,4	26,5	65,5	15,2	18,0	jg-95-12-15	jg-95-12-15-n
ТМЛ (JG) 120-14-16 EKF PROxima	120	M 14	14,5	27,8	72,0	16,0	19,0	jg-120-14-16	
ТМЛ (JG) 150-14-17 EKF PROxima	150	M14	14,5	30,6	80,0	17,0	21,0	jg-150-14-17	
ТМЛ (JG) 185-16-19 EKF PROxima	185	M16	16,5	35,2	85,0	19,4	24,0	jg-185-16-19	
ТМЛ (JG) 240-16-21 EKF PROxima	240	M16	16,5	38,0	95,0	21,4	26,0	jg-240-16-21	
ТМЛ (JG) 300-16-24 EKF PROxima	300	M 16	16,5	43,4	95,0	24,4	30,0	jg-300-16-24	
ТМЛ (JG) 400-16-26 EKF PROxima	400	M 16	16,5	47,0	115,0	27,0	33,0	jg-400-16-26	

ТЕХНИЧЕСКИЕ ХАРАКТЕРИСТИКИ

Параметры	Значения
Материал контактной части	Медь марки М2
Покрытие	Электролитическое лужение
Наконечник силовой	Климатическое исполнение: «Т2»
Номинальное рабочее напряжение	До 35 кВ
Сечение подключаемых проводников, мм ²	От 6 до 400

Габаритные и установочные размеры

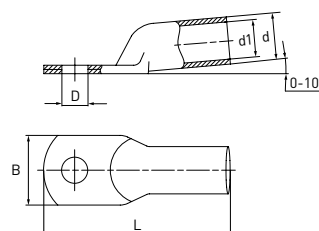

Наконечники медные луженые ТМЛ EKF PROxima ГОСТ 7386-80

ОПИСАНИЕ



Силовые наконечники EKF PROxima используются для оконцевания проводов и кабелей с медными жилами посредством опрессовки для последующего болтового соединения проводника с оборудованием или шиной.

ПРИМЕНЕНИЕ



- Предназначены для оконцевания опрессовкой медных кабелей и проводов
- Медные луженые наконечники стандарта ГОСТ используются с медными проводниками для опрессовки
- Для оконцевания проводников необходимо использовать специальный обжимной инструмент (пресс)

ПРЕИМУЩЕСТВА



ГОСТ 7386-80



Материал: электротехническая медь марки М2.
Покрытие: электролитическое лужение

Размеры наконечников полностью соответствуют ГОСТ 7386-80

Штампованная маркировка типоразмера на каждом наконечнике

Обязательное снятие фаски облегчает заведение кабельной жилы в наконечник

АССОРТИМЕНТ

Наименование	Сечение проводника, мм ²	Размер болта	Размеры, мм					Артикул
			D	B	L	d	d1	
Наконечник медный луженый ТМЛ 2,5-4-2,6 EKF PROxima	2,5	М 4	4,3	8,0	28,0	5,0	2,6	tml-2.5-4-2.6
Наконечник медный луженый ТМЛ 2,5-5-2,6 EKF PROxima	2,5	М 5	5,3	10,0	28,0	5,0	2,6	tml-2.5-5-2.6-g
Наконечник медный луженый ТМЛ 2,5-6-2,6 EKF PROxima	2,5	М 6	6,4	12,0	30,0	5,0	2,6	tml-2.5-6-2.6-g
Наконечник медный луженый ТМЛ 4-4-3 EKF PROxima	4	М 4	4,3	8,0	32,0	5,0	3,0	tml-4-4-3-g
Наконечник медный луженый ТМЛ 4-5-3 EKF PROxima	4	М 5	5,3	10,0	32,0	5,0	3,0	tml-4-5-3-g
Наконечник медный луженый ТМЛ 4-6-3 EKF PROxima	4	М 6	6,4	12,0	32,0	5,0	3,0	tml-4-6-3-g
Наконечник медный луженый ТМЛ 6-4-4 EKF PROxima	6	М 4	4,3	10,0	32,0	6,0	4,0	tml-6-4-4-g
Наконечник медный луженый ТМЛ 6-5-4 EKF PROxima	6	М 5	5,3	12,0	32,0	6,0	4,0	tml-6-5-4-g
Наконечник медный луженый ТМЛ 6-6-4 EKF PROxima	6	М 6	6,4	12,0	32,0	6,0	4,0	tml-6-6-4-g
Наконечник медный луженый ТМЛ 10-5-5 EKF PROxima	10	М 5	5,3	11,0	40,0	8,0	5,0	tml-10-5-5-g
Наконечник медный луженый ТМЛ 10-6-5 EKF PROxima	10	М 6	6,4	14,0	40,0	8,0	5,0	tml-10-6-5-g
Наконечник медный луженый ТМЛ 10-8-5 EKF PROxima	10	М 8	8,4	16,0	40,0	8,0	5,0	tml-10-8-5-g
Наконечник медный луженый ТМЛ 16-6-6 EKF PROxima	16	М 6	6,4	14,0	40,0	9,0	6,0	tml-16-6-6-g
Наконечник медный луженый ТМЛ 16-8-6 EKF PROxima	16	М 8	8,4	16,0	40,0	9,0	6,0	tml-16-8-6-g
Наконечник медный луженый ТМЛ 25-6-7 EKF PROxima	25	М 6	6,4	15,0	45,0	10,0	7,0	tml-25-6-7-g
Наконечник медный луженый ТМЛ 25-8-7 EKF PROxima	25	М 8	8,4	16,0	45,0	10,0	7,0	tml-25-8-7-g
Наконечник медный луженый ТМЛ 25-6-8 EKF PROxima	25	М 6	6,4	15,0	50,0	11,0	8,0	tml-25-6-8-g
Наконечник медный луженый ТМЛ 25-8-8 EKF PROxima	25	М 8	8,4	16,0	50,0	11,0	8,0	tml-25-8-8-g

Наименование	Сечение проводника, мм ²	Размер винта	Размеры, мм					Артикул
			D	B	L	d	d1	
Наконечник медный луженый ТМЛ 25-10-8 EKF PROxima	25	М 10	10.5	20.0	50.0	11.0	8.0	tml-25-10-8-g
Наконечник медный луженый ТМЛ 35-8-9 EKF PROxima	35	М 8	8.4	18.0	60.0	12.0	9.0	tml-35-8-9-g
Наконечник медный луженый ТМЛ 35-10-9 EKF PROxima	35	М 10	10.5	20.0	60.0	12.0	9.0	tml-35-10-9-g
Наконечник медный луженый ТМЛ 35-12-9 EKF PROxima	35	М 12	13.0	22.0	60.0	12.0	9.0	tml-35-12-9-g
Наконечник медный луженый ТМЛ 35-8-10 EKF PROxima	35	М 8	8.4	20.0	63.0	13.0	10.0	tml-35-8-10-g
Наконечник медный луженый ТМЛ 35-10-10 EKF PROxima	35	М 10	10.5	20.0	63.0	13.0	10.0	tml-35-10-10-g
Наконечник медный луженый ТМЛ 35-12-10 EKF PROxima	35	М 12	13.0	22.0	63.0	13.0	10.0	tml-35-12-10-g
Наконечник медный луженый ТМЛ 50-8-11 EKF PROxima	50	М 8	8.4	20.0	63.0	14.0	11.0	tml-50-8-11-g
Наконечник медный луженый ТМЛ 50-10-11 EKF PROxima	50	М 10	10.5	22.0	63.0	14.0	11.0	tml-50-10-11-g
Наконечник медный луженый ТМЛ 50-12-11 EKF PROxima	50	М 12	13.0	24.0	63.0	14.0	11.0	tml-50-12-11-g
Наконечник медный луженый ТМЛ 70-10-13 EKF PROxima	70	М 10	10.5	24.0	65.0	16.0	13.0	tml-70-10-13-g
Наконечник медный луженый ТМЛ 70-12-13 EKF PROxima	70	М 12	13.0	24.0	65.0	16.0	13.0	tml-70-12-13-g
Наконечник медный луженый ТМЛ 95-10-15 EKF PROxima	95	М 10	10.5	28.0	75.0	19.0	15.0	tml-95-10-15-g
Наконечник медный луженый ТМЛ 95-12-15 EKF PROxima	95	М 12	13.0	28.0	75.0	19.0	15.0	tml-95-12-15-g
Наконечник медный луженый ТМЛ 120-12-17 EKF PROxima	120	М 12	13.0	34.0	81.0	22.0	17.0	tml-120-12-17-g
Наконечник медный луженый ТМЛ 120-16-17 EKF PROxima	120	М 16	17.0	34.0	81.0	22.0	17.0	tml-120-16-17-g
Наконечник медный луженый ТМЛ 150-12-19 EKF PROxima	150	М 12	13.0	36.0	90.0	25.0	19.0	tml-150-12-19-g
Наконечник медный луженый ТМЛ 150-16-19 EKF PROxima	150	М 16	17.0	36.0	90.0	25.0	19.0	tml-150-16-19-g
Наконечник медный луженый ТМЛ 185-12-21 EKF PROxima	185	М 12	13.0	40.0	95.0	27.0	21.0	tml-185-12-21-g
Наконечник медный луженый ТМЛ 185-16-21 EKF PROxima	185	М 16	17.0	40.0	95.0	27.0	21.0	tml-185-16-21-g
Наконечник медный луженый ТМЛ 185-20-21 EKF PROxima	185	М 20	21.0	40.0	95.0	27.0	21.0	tml-185-20-21-g
Наконечник медный луженый ТМЛ 240-16-24 EKF PROxima	240	М 16	17.0	48.0	105.0	32.0	24.0	tml-240-16-24-g
Наконечник медный луженый ТМЛ 240-20-24 EKF PROxima	240	М 20	21.0	48.0	105.0	32.0	24.0	tml-240-20-24-g
Наконечник медный луженый ТМЛ 300-16-27 EKF PROxima	300	М 16	17.0	50.0	105	34.0	27.0	tml-300-16-27-g

ТЕХНИЧЕСКИЕ ХАРАКТЕРИСТИКИ

Параметры	Значения
Материал контактной части	Медь марки М2
Покрытие	Электролитическое лужение
Наконечник силовой	Климатическое исполнение: «Т2»
Номинальное рабочее напряжение	До 35 кВ
Сечение подключаемых проводников, мм ²	От 2,5 до 300

Габаритные и установочные размеры

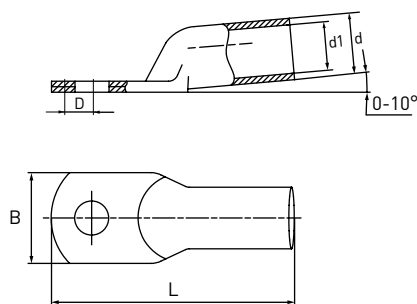

Наконечники медные DT (TM) EKF PROxima стандарт EKF

ОПИСАНИЕ



Силовые наконечники EKF PROxima медные DT (TM) используются для оконцевания проводов и кабелей с медными жилами посредством опрессовки для последующего болтового соединения проводника с оборудованием или шиной.

ПРИМЕНЕНИЕ



- Предназначены для оконцевания опрессовкой медных кабелей и проводов
- Медные наконечники DT применяются для опрессовки медных проводников
- Для оконцевания проводников необходимо использовать специальный обжимной инструмент (пресс)

ПРЕИМУЩЕСТВА



Материал: электротехническая медь марки М2

Размеры наконечников стандарта EKF приближены к размерам от европейских производителей

Штампованная маркировка типоразмера на каждом наконечнике

Обязательное снятие фаски облегчает заведение кабельной жилы в наконечник

АССОРТИМЕНТ

Наименование	Сечение проводника, мм ²	Размер болта	Размеры, мм					Артикул
			D	B	L	d	d1	
Наконечник DT 6-6-4 (TM) EKF	6	M 6	6,2	8,6	32,0	6,0	4,4	dt-6-6-4
Наконечник DT-10-6-5 (TM) EKF	10	M 6	6,2	11,3	38,5	8,0	6,0	dt-10-8-5
Наконечник DT-16-8-6 (TM) EKF	16	M 8	8,2	13,0	42,0	9,0	6,8	dt-16-8-6
Наконечник DT-25-8-7 (TM) EKF	25	M 8	8,2	14,4	46,0	10,0	7,8	dt-25-8-7
Наконечник DT-35-8-9 (TM) EKF	35	M 6	8,2	16,4	52,0	11,0	8,8	dt-35-10-8
Наконечник DT-50-10-11 (TM) EKF	50	M 10	10,2	19,3	54,5	13,0	10,8	dt-50-10-9
Наконечник DT-70-12-13 (TM) EKF	70	M 12	12,4	21,8	61,0	15,0	12,6	dt-70-12-11
Наконечник DT-95-12-15 (TM) EKF	95	M 12	12,4	26,5	65,5	18,0	15,2	dt-95-12-13
Наконечник DT-120-14-16 (TM) EKF	120	M 14	14,5	27,8	72,0	19,0	16,0	dt-120-14-15
Наконечник DT-150-14-17 (TM) EKF	150	M 14	14,5	30,6	80,0	21,0	17,0	dt-150-14-17
Наконечник DT 185-16-19 (TM) EKF	185	M 16	16,5	35,2	85,0	24,0	19,4	dt-185-16-19

ТЕХНИЧЕСКИЕ ХАРАКТЕРИСТИКИ

Параметры	Значения
Материал контактной части	Медь марки М2
Номинальное рабочее напряжение	До 35 кВ
Сечение подключаемых проводников, мм ²	От 6 до 185

Габаритные и установочные размеры

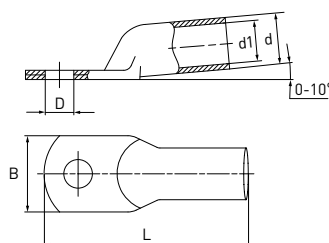

Наконечники медные ТМ EKF PROxima ГОСТ 7386-80

ОПИСАНИЕ



Наконечники медные ТМ EKF PROxima используются для оконцевания проводов и кабелей с медными жилами посредством опрессовки для последующего болтового соединения проводника с оборудованием или шиной.

ПРИМЕНЕНИЕ



- Предназначены для оконцевания опрессовкой медных кабелей и проводов
- Медные наконечники ТМ ГОСТ применяются для опрессовки медных проводников
- Для оконцевания проводников необходимо использовать специальный обжимной инструмент (пресс)

ПРЕИМУЩЕСТВА



Материал: электротехническая медь марки М2

Размеры наконечников полностью соответствуют ГОСТ 7386-80

Штампованная маркировка типоразмера на каждом наконечнике

Обязательное снятие фаски облегчает заведение кабельной жилы в наконечник

АССОРТИМЕНТ

Наименование	Сечение проводника, мм ²	Размер болта	Размеры, мм					Артикул
			D	B	L	d	d1	
Наконечник медный ТМ 2,5-4-2,6 EKF PROxima	2,5	М 4	4,3	8,0	28,0	5,0	2,6	tm-2,5-4-2,6
Наконечник медный ТМ 2,5-5-2,6 EKF PROxima	2,5	М 5	5,3	10,0	28,0	5,0	2,6	tm-2,5-5-2,6
Наконечник медный ТМ 2,5-6-2,6 EKF PROxima	2,5	М 6	6,4	12,0	30,0	5,0	2,6	tm-2,5-6-2,6
Наконечник медный ТМ 4-4-3 EKF PROxima	4	М 4	4,3	8,0	32,0	5,0	3,0	tm-4-4-3
Наконечник медный ТМ 4-5-3 EKF PROxima	4	М 5	5,3	10,0	32,0	5,0	3,0	tm-4-5-3
Наконечник медный ТМ 4-6-3 EKF PROxima	4	М 6	6,4	12,0	32,0	5,0	3,0	tm-4-6-3
Наконечник медный ТМ 6-4-4 EKF PROxima	6	М 4	4,3	10,0	32,0	6,0	4,0	tm-6-4-4
Наконечник медный ТМ 6-5-4 EKF PROxima	6	М 5	5,3	12,0	32,0	6,0	4,0	tm-6-5-4
Наконечник медный ТМ 6-6-4 EKF PROxima	6	М 6	6,4	12,0	32,0	6,0	4,0	tm-6-6-4
Наконечник медный ТМ 10-5-5 EKF PROxima	10	М 5	5,3	11,0	40,0	8,0	5,0	tm-10-5-5
Наконечник медный ТМ 10-6-5 EKF PROxima	10	М 6	6,4	14,0	40,0	8,0	5,0	tm-10-6-5
Наконечник медный ТМ 10-8-5 EKF PROxima	10	М 8	8,4	16,0	40,0	8,0	5,0	tm-10-8-5
Наконечник медный ТМ 16-6-6 EKF PROxima	16	М 6	6,4	14,0	40,0	9,0	6,0	tm-16-6-6
Наконечник медный ТМ 16-8-6 EKF PROxima	16	М 8	8,4	16,0	40,0	9,0	6,0	tm-16-8-6
Наконечник медный ТМ 25-6-7 EKF PROxima	25	М 6	6,4	15,0	45,0	10,0	7,0	tm-25-6-7
Наконечник медный ТМ 25-8-7 EKF PROxima	25	М 8	8,4	16,0	45,0	10,0	7,0	tm-25-8-7
Наконечник медный ТМ 25-6-8 EKF PROxima	25	М 6	6,4	15,0	50,0	11,0	8,0	tm-25-6-8
Наконечник медный ТМ 25-8-8 EKF PROxima	25	М 8	8,4	16,0	50,0	11,0	8,0	tm-25-8-8
Наконечник медный ТМ 25-10-8 EKF PROxima	25	М 10	10,5	20,0	50,0	11,0	8,0	tm-25-10-8
Наконечник медный ТМ 35-8-9 EKF PROxima	35	М 8	8,4	18,0	60,0	12,0	9,0	tm-35-8-9
Наконечник медный ТМ 35-10-9 EKF PROxima	35	М 10	10,5	20,0	60,0	12,0	9,0	tm-35-10-9

Наименование	Сечение проводника, мм ²	Размер винта	Размеры, мм					Артикул
			D	B	L	d	d1	
Наконечник медный ТМ 35-12-9 EKF PROxima	35	М 12	13,0	22,0	60,0	12,0	9,0	tm-35-12-9
Наконечник медный ТМ 35-8-10 EKF PROxima	35	М 8	8,4	20,0	63,0	13,0	10,0	tm-35-8-10
Наконечник медный ТМ 35-10-10 EKF PROxima	35	М 10	10,5	20,0	63,0	13,0	10,0	tm-35-10-10
Наконечник медный ТМ 35-12-10 EKF PROxima	35	М 12	13,0	22,0	63,0	13,0	10,0	tm-35-12-10
Наконечник медный ТМ 50-8-11 EKF PROxima	50	М 8	8,4	20,0	63,0	14,0	11,0	tm-50-8-11
Наконечник медный ТМ 50-10-11 EKF PROxima	50	М 10	10,5	22,0	63,0	14,0	11,0	tm-50-10-11
Наконечник медный ТМ 50-12-11 EKF PROxima	50	М 12	13,0	24,0	63,0	14,0	11,0	tm-50-12-11
Наконечник медный ТМ 70-10-13 EKF PROxima	70	М 10	10,5	24,0	65,0	16,0	13,0	tm-70-10-13
Наконечник медный ТМ 70-12-13 EKF PROxima	70	М 12	13,0	24,0	65,0	16,0	13,0	tm-70-12-13
Наконечник медный ТМ 95-10-15 EKF PROxima	95	М 10	10,5	28,0	75,0	19,0	15,0	tm-95-10-15
Наконечник медный ТМ 95-12-15 EKF PROxima	95	М 12	13,0	28,0	75,0	19,0	15,0	tm-95-12-15
Наконечник медный ТМ 120-12-17 EKF PROxima	120	М 12	13,0	34,0	81,0	22,0	17,0	tm-120-12-17
Наконечник медный ТМ 120-16-17 EKF PROxima	120	М 16	17,0	34,0	81,0	22,0	17,0	tm-120-16-17
Наконечник медный ТМ 150-12-19 EKF PROxima	150	М 12	13,0	36,0	90,0	25,0	19,0	tm-150-12-19
Наконечник медный ТМ 150-16-19 EKF PROxima	150	М 16	17,0	36,0	90,0	25,0	19,0	tm-150-16-19
Наконечник медный ТМ 185-12-21 EKF PROxima	185	М 12	13,0	40,0	95,0	27,0	21,0	tm-185-12-21
Наконечник медный ТМ 185-16-21 EKF PROxima	185	М 16	17,0	40,0	95,0	27,0	21,0	tm-185-16-21
Наконечник медный ТМ 185-20-21 EKF PROxima	185	М 20	21,0	40,0	95,0	27,0	21,0	tm-185-20-21
Наконечник медный ТМ 240-16-24 EKF PROxima	240	М 16	17,0	48,0	105,0	32,0	24,0	tm-240-16-24
Наконечник медный ТМ 240-20-24 EKF PROxima	240	М 20	21,0	48,0	105,0	32,0	24,0	tm-240-20-24
Наконечник медный ТМ 300-16-27 EKF PROxima	300	М 16	17,0	50,0	105	34,0	27,0	tm-300-16-27

ТЕХНИЧЕСКИЕ ХАРАКТЕРИСТИКИ

Параметры	Значения
Материал контактной части	Медь марки М2
Климатическое исполнение	УХЛЗ
Номинальное рабочее напряжение	До 35 кВ
Сечение подключаемых проводников, мм ²	От 2,5 до 300

Габаритные и установочные размеры

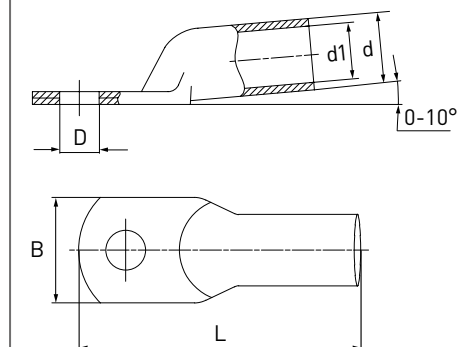

Наконечники медные луженые ТМЛ угловые (90 гр.) EKF PROxima

ОПИСАНИЕ



Наконечники медные луженые EKF PROxima используются для оконцевания проводов и кабелей с медными и алюминиевыми жилами посредством опрессовки для последующего болтового соединения проводника с оборудованием или шиной.

ПРИМЕНЕНИЕ



- Предназначены для оконцевания опрессовкой медных кабелей и проводов
- Медные луженые наконечники ТМЛ угловые используются с медными проводниками для опрессовки
- Для оконцевания проводников необходимо использовать специальный обжимной инструмент (пресс)
- Позволяют подключать проводники в специальном оборудовании или сборках с ограниченным внутренним пространством

ПРЕИМУЩЕСТВА



Материал: электротехническая медь марки М2.
Покрытие: гальваническое лужение

Штампованная маркировка типоразмера и логотипа производителя на каждом наконечнике

Обязательное снятие фаски облегчает заведение кабельной жилы в наконечник

АССОРТИМЕНТ

Наименование	Сечение проводника, мм ²	Размер болта	Размеры, мм						Артикул
			D	B	L	d	d1	H	
Наконечник медный луженый ТМЛ 10-6-5 (90гр) EKF PROxima	10	М 6	6,4	14,0	28,0	8,0	5,0	22,0	tml-10-6-5-90
Наконечник медный луженый ТМЛ 16-8-6 (90гр) EKF PROxima	16	М 8	8,4	16,0	36,0	9,0	6,0	23,0	tml-16-8-6-90
Наконечник медный луженый ТМЛ 25-8-8 (90гр) EKF PROxima	25	М 8	8,4	16,0	37,0	11,0	8,0	31,0	tml-25-8-8-90
Наконечник медный луженый ТМЛ 35-8-9 (90гр) EKF PROxima	35	М 8	10,5	20,0	40,0	12,0	9,0	36,0	tml-35-8-9-90
Наконечник медный луженый ТМЛ 50-8-11 (90гр) EKF PROxima	50	М 8	8,4	22,0	44,5	14,0	11,0	38,0	tml-50-8-11-90
Наконечник медный луженый ТМЛ 50-10-11 (90гр) EKF PROxima	50	М 10	10,5	22,0	44,5	14,0	11,0	38,0	tml-50-10-11-90
Наконечник медный луженый ТМЛ 70-10-13 (90гр) EKF PROxima	70	М 10	10,5	24,0	46,0	16,0	13,0	42,0	tml-70-10-13-90

ТЕХНИЧЕСКИЕ ХАРАКТЕРИСТИКИ

Параметры	Значения
Материал контактной части	Медь марки М2
Покрытие	Электролитическое лужение
Наконечник силовой	Климатическое исполнение: «Т2»
Номинальное рабочее напряжение	До 35 кВ
Сечение подключаемых проводников, мм ²	От 10 до 70
Состав защитного покрытия	Олово-висмут (Sn-Bi)

Габаритные и установочные размеры

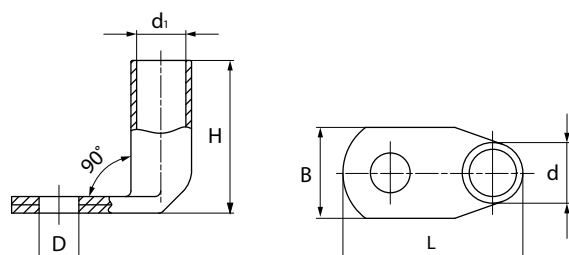

Гильзы медные луженые GTY (ГМЛ) EKF PROxima стандарт EKF

ОПИСАНИЕ



Гильзы медные луженые GTY EKF PROxima проходят лужение, их поверхность покрывается специальным олово-висмутовым слоем. Этот слой защищает гильзу от коррозии и окислений. Медь имеет свойство окисляться, а лужение это предотвращает. Таким образом, при опрессовке медные провода и луженая гильза не вступают в реакцию друг с другом (не окисляются).

ПРИМЕНЕНИЕ



Предназначены для соединения опрессовкой медных кабелей и проводов.

ПРЕИМУЩЕСТВА



Материал: электротехническая медь марки M2



Размеры гильз стандарта EKF приближены к размерам от европейских производителей



Матовое лужение с добавками висмута обеспечивает повышенную коррозионную стойкость защитного покрытия



Маркировка на каждой гильзе

АССОРТИМЕНТ

Наименование	Сечение проводника, мм ²	Размеры, мм			Артикул
		L	d	d1	
Гильза медная луженая GTY-10-5 (ГМЛ) EKF PROxima	10	30,0	6,5	5,0	gty-10-5
Гильза медная луженая GTY-16-6 (ГМЛ) EKF PROxima	16	35,0	8,0	6,0	gty-16-6
Гильза медная луженая GTY-25-8 (ГМЛ) EKF PROxima	25	40,0	9,8	7,0	gty-25-8
Гильза медная луженая GTY-35-9 (ГМЛ) EKF PROxima	35	45,0	11,0	8,5	gty-35-9
Гильза медная луженая GTY-50-11 (ГМЛ) EKF PROxima	50	50,0	13,0	10,5	gty-50-11
Гильза медная луженая GTY-70-13 (ГМЛ) EKF PROxima	70	55,0	15,0	12,5	gty-70-13
Гильза медная луженая GTY-95-15 (ГМЛ) EKF PROxima	95	60,0	18,0	15,0	gty-95-15
Гильза медная луженая GTY-120-17 (ГМЛ) EKF PROxima	120	65,0	19,0	16,0	gty-120-17
Гильза медная луженая GTY-150-19 (ГМЛ) EKF PROxima	150	70,0	21,0	17,0	gty-150-19
Гильза медная луженая GTY-185-21 (ГМЛ) EKF PROxima	185	75,0	24,5	19,0	gty-185-21

ТЕХНИЧЕСКИЕ ХАРАКТЕРИСТИКИ

Параметры	Значения
Материал контактной части	Медь марки M2
Климатическое исполнение	УХЛЗ
Номинальное рабочее напряжение	До 35 кВ
Сечение подключаемых проводников, мм ²	От 10 до 185

Габаритные и установочные размеры

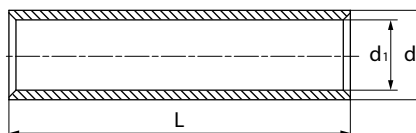

Гильзы медные GT (ГМ) EKF PROxima стандарт EKF

ОПИСАНИЕ



Гильзы медные GT (ГМ) EKF PROxima изготавливаются из цельнотянутой медной трубы марки М2 и имеют сквозную конструкцию. Гильзы производятся без покрытия (климатическое исполнение УХЛЗ).

ПРИМЕНЕНИЕ



Предназначены для соединения опрессовкой медных кабелей и проводов.

ПРЕИМУЩЕСТВА

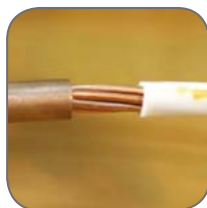

Материал: электротехническая медь марки М2

Маркировка на каждой гильзе

Обязательное снятие фаски облегчает заведение кабельной жилы в наконечник

АССОРТИМЕНТ

Наименование	Сечение проводника, мм ²	Размеры, мм			Артикул
		L	d	d1	
Гильза медная GT-10-5 (ГМ) EKF PROxima	10	30,0	6,5	5,0	gt-10-5
Гильза медная GT-16-6 (ГМ) EKF PROxima	16	35,0	8,0	6,0	gt-16-6
Гильза медная GT-25-8 (ГМ) EKF PROxima	25	40,0	9,8	7,0	gt-25-8
Гильза медная GT-35-9 (ГМ) EKF PROxima	35	45,0	11,0	8,5	gt-35-9
Гильза медная GT-50-11 (ГМ) EKF PROxima	50	50,0	13,0	10,5	gt-50-11
Гильза медная GT-70-13 (ГМ) EKF PROxima	70	55,0	15,0	12,5	gt-70-13
Гильза медная GT-95-15 (ГМ) EKF PROxima	95	60,0	18,0	15,0	gt-95-15
Гильза медная GT-120-17 (ГМ) EKF PROxima	120	65,0	19,0	16,0	gt-120-17
Гильза медная GT-150-19 (ГМ) EKF PROxima	150	70,0	21,0	17,0	gt-150-19
Гильза медная GT-185-21 (ГМ) EKF PROxima	185	75,0	24,5	19,0	gt-185-21

ТЕХНИЧЕСКИЕ ХАРАКТЕРИСТИКИ

Параметры	Значения
Материал контактной части	Медь марки М2
Климатическое исполнение	УХЛЗ
Номинальное рабочее напряжение	До 35 кВ
Сечение подключаемых проводников, мм ²	От 10 до 185

Габаритные и установочные размеры

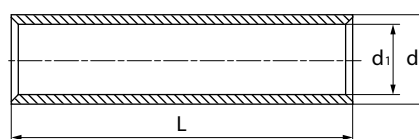

Наконечники алюминиевые ТА EKF PROxima ГОСТ 9581-80

ОПИСАНИЕ



Наконечники алюминиевые ТА EKF PROxima используются для оконцевания проводов и кабелей с алюминиевыми жилами посредством опрессовки для последующего болтового соединения проводника с оборудованием или шиной.

ПРИМЕНЕНИЕ



- Наконечники алюминиевые ТА ГОСТ предназначены для соединения опрессовкой медных кабелей и проводов
- При подключении к медным шинам рекомендовано использование алюмомедных шайб ШАМ (стр. 552)

ПРЕИМУЩЕСТВА



Материал: алюминий марки АД1



Штампованная маркировка типоразмера и логотипа производителя на каждом наконечнике

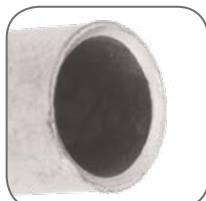

Обязательное снятие фаски облегчает заведение кабельной жилы в наконечник

АССОРТИМЕНТ

Наименование	Сечение проводника, мм ²	Размер болта	Размеры, мм					Артикул
			D	B	L	d	d1	
Наконечник алюминиевый ТА-10-8-4,5 EKF PROxima	10	M 8	8,4	16,5	54	8,5	4,5	dl-10-8-4,5
Наконечник алюминиевый ТА-16-8-5,4 EKF PROxima	16	M 8	8,4	16,5	59,0	10,0	5,4	dl-16-8-5,4
Наконечник алюминиевый ТА 25-8-7 EKF PROxima	25	M 8	8,4	18,0	62,0	12,0	7,0	dl-25-8-7
Наконечник алюминиевый ТА 35-10-8 EKF PROxima	35	M 10	10,5	20,0	68,0	14,0	8,0	dl-35-8-8
Наконечник алюминиевый ТА 50-10-9 EKF PROxima	50	M 10	10,5	23,0	75,0	16,0	9,0	dl-50-10-9
Наконечник алюминиевый ТА 70-10-12 EKF PROxima	70	M 10	10,5	25,0	86,0	18,0	12,0	dl-70-12-12
Наконечник алюминиевый ТА 95-12-13 EKF PROxima	95	M 12	13,0	28,0	89,0	20,0	13,0	dl-95-12-13
Наконечник алюминиевый ТА 120-12-14 EKF PROxima	120	M 12	13,0	33,0	96,0	22,0	14,0	dl-120-14-14
Наконечник алюминиевый ТА 150-12-17 EKF PROxima	150	M 12	13,0	34,0	107,0	24,0	17,0	dl-150-14-17
Наконечник алюминиевый ТА 185-16-19 EKF PROxima	185	M 16	17,0	36,0	116,0	26,0	19,0	dl-185-16-19
Наконечник алюминиевый ТА-240-20-20 EKF PROxima	240	M 20	21,0	40,0	126,0	28,0	20,0	dl-240-20-20
Наконечник алюминиевый ТА-300-20-24 EKF PROxima	300	M 20	21,0	48,0	145,0	32,0	24,0	dl-300-20-24

ТЕХНИЧЕСКИЕ ХАРАКТЕРИСТИКИ

Параметры	Значения
Материал контактной части	Алюминий марки АД1
Номинальное рабочее напряжение	До 35 кВ
Сечение подключаемых проводников, мм ² *	От 2,5 до 300

* В зависимости от типоразмера изделия.

Габаритные и установочные размеры

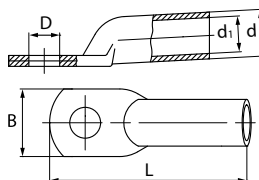

Гильзы алюминиевые EKF PROxima ГОСТ 23469.2-79

ОПИСАНИЕ



Гильзы алюминиевые EKF PROxima изготавливаются из цельнотянутой алюминиевой трубы марки АД1 и имеют сквозную конструкцию. При соединении посредством гильз секторные жилы перед опрессовкой должны быть предварительно скруглены.

ПРИМЕНЕНИЕ



Гильза предназначена для соединения опрессовкой алюминиевых кабелей и проводов без осевой нагрузки.

ПРЕИМУЩЕСТВА

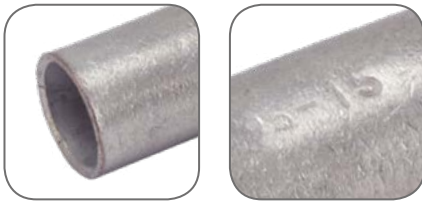

Материал:
алюминий
марки АД1

Маркировка
на каждой гильзе

АССОРТИМЕНТ

Наименование	Сечение проводника, мм ²	Размеры, мм			Артикул
		L	d	d ₁	
Гильза алюминиевая ГА 10-4,5 EKF PROxima	10	53	8,5	4,5	gl-10-4,5
Гильза алюминиевая ГА 16-5,4 EKF PROxima	25	60,0	10,0	5,4	gl-16-5,4
Гильза алюминиевая ГА 25-7 EKF PROxima	26	63,0	12,0	7,0	gl-25-7
Гильза алюминиевая ГА 35-8 EKF PROxima	35	71,0	14,0	8,0	gl-35-8
Гильза алюминиевая ГА 50-9 EKF PROxima	50	71,0	16,0	9,0	gl-50-9
Гильза алюминиевая ГА 70-12 EKF PROxima	70	80,0	18,0	12,0	gl-70-12
Гильза алюминиевая ГА 95-13 EKF PROxima	95	85,0	20,0	13,0	gl-95-13
Гильза алюминиевая ГА 120-14 EKF PROxima	120	100,0	22,0	14,0	gl-120-14
Гильза алюминиевая ГА 150-17 EKF PROxima	150	100,0	24,0	17,0	gl-150-17
Гильза алюминиевая ГА 185-19 EKF PROxima	185	100,0	26,0	19,0	gl-185-19
Гильза алюминиевая ГА 240-20 EKF PROxima	240	110,0	28,0	20,0	gl-240-20

ТЕХНИЧЕСКИЕ ХАРАКТЕРИСТИКИ

Параметры	Значения
Материал контактной части	Алюминий марки АД1
Номинальное рабочее напряжение	До 35 кВ
Сечение подключаемых проводников, мм ²	От 10 до 240
Соответствует ГОСТ	ГОСТ 23469.0-82

Габаритные и установочные размеры

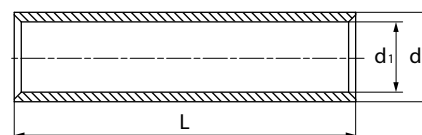

Наконечники кабельные алюмомедные (напыление) TAM EKF PROxima

ОПИСАНИЕ



Наконечники кабельные алюмомедные (напыление) TAM EKF PROxima имеют медное покрытие контактной части, изготовленное методом газодинамического напыления. Вместо медно-алюминиевых наконечников могут применяться алюминиевые наконечники с защитным металлическим покрытием никелем или цинком.

ПРИМЕНЕНИЕ

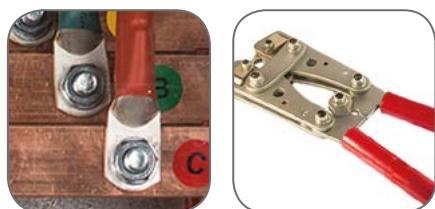

Наконечники предназначены для оконцевания опрессовкой алюминиевых кабелей и проводов и последующего подключения их к медным шинам и клеммам электротехнических устройств.

ПРЕИМУЩЕСТВА

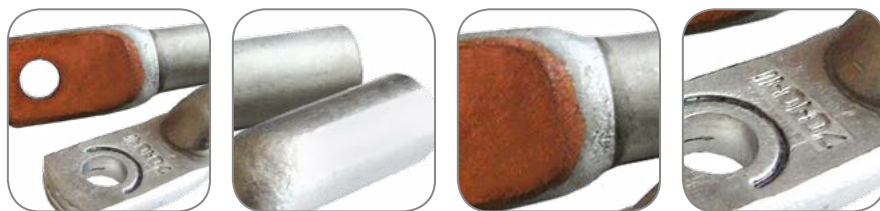

Материал контактной части: медное покрытие методом газодинамического напыления

Материал хвостовой части: электротехнический алюминий марки АД1М

Граница между медным напылением и алюминиевой частями исключает образование гальванической пары

Штампованная маркировка типоразмера на каждом наконечнике

АССОРТИМЕНТ

Наименование	Сечение проводника, мм ²	Размер болта	Размеры, мм					Артикул
			D	B	L	d	d1	
Наконечник алюмомедный TAM-16-8-5.4 EKF PROxima	16	M 8	8,4	16,5	59,0	10,0	5,4	tam-16-8-5.4
Наконечник алюмомедный TAM 25-8-7 EKF PROxima	25	M 8	8,4	18,0	62,0	12,0	7,0	tam-25-8-7
Наконечник алюмомедный TAM 35-10-8 EKF PROxima	35	M 10	10,5	20,0	68,0	14,0	8,0	tam-35-10-8
Наконечник алюмомедный TAM 50-10-9 EKF PROxima	50	M 10	10,5	23,0	75,0	16,0	9,0	tam-50-10-9
Наконечник алюмомедный TAM 70-10-12 EKF PROxima	70	M 10	10,5	25,0	86,0	18,0	12,0	tam-70-10-12
Наконечник алюмомедный TAM 95-12-13 EKF PROxima	95	M 12	13,0	28,0	89,0	20,0	13,0	tam-95-12-13
Наконечник алюмомедный TAM 120-12-14 EKF PROxima	120	M 12	13,0	33,0	96,0	22,0	14,0	tam-120-12-14
Наконечник алюмомедный TAM 150-12-17 EKF PROxima	150	M 12	13,0	34,0	107,0	24,0	17,0	tam-150-12-17
Наконечник алюмомедный TAM 185-16-19 EKF PROxima	185	M 16	17,0	36,0	116,0	26,0	19,0	tam-185-16-19
Наконечник алюмомедный TAM 240-20-20 EKF PROxima	240	M 20	21,0	40,0	126,0	28,0	20,0	tam-240-20-20

ТЕХНИЧЕСКИЕ ХАРАКТЕРИСТИКИ

Параметры	Значения
Материал контактной части	Медное покрытие методом газодинамического напыления
Материал хвостовой части	Электротехнический алюминий марки АД1М
Наконечник силовой	Климатическое исполнение: УХЛЗ
Номинальное рабочее напряжение	До 35кВ
Сечение подключаемых проводников, мм ² *	От 16 до 240

* В зависимости от типоразмера изделия.

Габаритные и установочные размеры

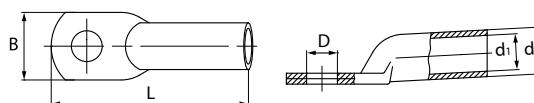

Шайба алюмомедная ШАМ EKF PROxima

ОПИСАНИЕ



Шайба алюмомедная ШАМ EKF PROxima используется в качестве биметаллической прокладки между медной шиной и контактной лопаткой алюминиевого наконечника.

ПРИМЕНЕНИЕ



Шайбы предназначены для подключения алюминиевых наконечников к медным шинам и клеммам электротехнических устройств.

ПРЕИМУЩЕСТВА



Материал контактной части: электротехнический алюминий марки АД1, медь марки М1

Соединение слоев меди и алюминия на молекулярном уровне исключает образование гальванической пары

Подходят для нескольких размеров алюминиевых наконечников с одинаковым отверстием под контактный винт

Экономная альтернатива алюмомедным наконечникам

АССОРТИМЕНТ

Наименование	Размер болта	Размеры, мм			Артикул
		D	d	S	
Шайба алюмомедная ШАМ 17/8,5 EKF PROxima	М 8	17,0	8,5	1,0	sham-17-8.5
Шайба алюмомедная ШАМ 24/11 EKF PROxima	М 10	24,0	11,0	2,0	sham-24-11
Шайба алюмомедная ШАМ 28/13 EKF PROxima	М 12	28,0	13,0	2,0	sham-28-13
Шайба алюмомедная ШАМ 40/17 EKF PROxima	М 16	40,0	17,0	2,0	sham-40-17
Шайба алюмомедная ШАМ 40/21 EKF PROxima	М 20	40,0	21,0	2,0	sham-40-21

ТЕХНИЧЕСКИЕ ХАРАКТЕРИСТИКИ

Параметры	Значения
Материал	<ul style="list-style-type: none"> электротехнический алюминий марки АД1 медь марки М1
Установка	При установке шайбы ее медная сторона монтируется к медной шине, а алюминиевая – к алюминиевому наконечнику
Подключаемые винты	М8, М10, М12 и М16 и М20

Габаритные и установочные размеры

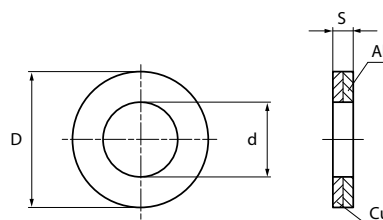

Наконечник штыревой втулочный изолированный НШВИ, НШВИ2 ЕКФ PROxima

ОПИСАНИЕ



Одинарные и двойные втулочные наконечники (НШВИ и НШВИ2) ЕКФ PROxima являются единственными специально разработанными наконечниками под опрессовку, которые полностью заменяют обязательный процесс облуживания многопроволочных медных проводов (типа ПВ-3, ПВС и т. п.) при монтаже различного электрооборудования. Втулочные наконечники состоят из медной луженой трубки, один конец которой развальцован для облегчения ввода многожильного провода и изолирующей манжеты из полипропилена.

ПРИМЕНЕНИЕ



Предназначены для оконцевания методом опрессовки гибких многопроволочных медных проводников. Трансформируют концы многожильных проводов в монолитные штифты.

ПРЕИМУЩЕСТВА



Материал наконечника: медь марки М1.
Покрытие: электролитическое лужение



Материал изоляции: полипропилен, не поддерживающий горение



Втулочные наконечники ЕКФ производятся в цветовой гамме в соответствии со стандартом DIN



Изоляционный манжет выполнен в виде раструба для облегчения монтажа многопроволочных медных жил

АССОРТИМЕНТ

Изображение	Наименование	Цвет	Сечение проводника, мм ²	Артикул
	НШВИ 0,5-8 ЕКФ PROxima	белый	До 0,5	nhvi-0.5-8
	НШВИ 0,75-8 ЕКФ PROxima	серый	До 0,75	nhvi-0.75-8
	НШВИ 1,0-8 ЕКФ PROxima	красный	До 1,0	nhvi-1.0-8
	НШВИ 1,0-12 ЕКФ PROxima			nhvi-1.0-12
	НШВИ-1,5-8 ЕКФ PROxima	черный	До 1,5	nhvi-1.5-8
	НШВИ-1,5-12 ЕКФ PROxima			nhvi-1.5-12
	НШВИ-2,5-8 ЕКФ PROxima	синий	До 2,5	nhvi-2.5-8
	НШВИ-2,5-12 ЕКФ PROxima			nhvi-2.5-12
	НШВИ-4,0-9 ЕКФ PROxima	серый	До 4,0	nhvi-4.0-9
	НШВИ-4,0-12 ЕКФ PROxima			nhvi-4.0-12
	НШВИ-6,0-12 ЕКФ PROxima	желтый	До 6,0	nhvi-6.0-12
	НШВИ-10,0-12 ЕКФ PROxima	красный	До 10,0	nhvi-10.0-12
	НШВИ-16,0-12 ЕКФ PROxima	синий	До 16,0	nhvi-16.0-12
	НШВИ-25,0-16 ЕКФ PROxima	желтый	До 25,0	nhvi-25.0-16
	НШВИ-35,0-16 ЕКФ PROxima	красный	До 35,0	nhvi-35.0-16
	НШВИ-50,0-20 ЕКФ PROxima	синий	До 50,0	nhvi-50.0-20
НШВИ-70,0-20 ЕКФ PROxima	желтый	До 70,0	nhvi-70.0-20	

Изображение	Наименование	Цвет	Сечение проводника, мм ²	Артикул
	НШВИ2-0,5-8 EKF PROxima	белый	2 x 0,5	nhvi2-0.5-8
	НШВИ2-0,75-8 EKF PROxima	серый	2 x 0,75	nhvi2-0.75-8
	НШВИ2-1,0-8 EKF PROxima	красный	2 x 1,0	nhvi2-1.0-8
	НШВИ2-1,5-8 EKF PROxima	черный	2 x 1,5	nhvi2-1.5-8
	НШВИ2-2,5-10 EKF PROxima	синий	2 x 2,5	nhvi2-2.5-10
	НШВИ2-4,0-12 EKF PROxima	серый	2 x 4,0	nhvi2-4.0-12
	НШВИ2-6,0-14 EKF PROxima	желтый	2 x 6,0	nhvi2-6.0-14
	НШВИ2-10,0-14 EKF PROxima	красный	2 x 10,0	nhvi2-10.0-14
	НШВИ2-16,0-14 EKF PROxima	синий	2 x 16,0	nhvi2-16.0-14

ТЕХНИЧЕСКИЕ ХАРАКТЕРИСТИКИ

Параметры	Значения
Материал изоляции	Полипропилен, не поддерживающий горение
Материал контактной части	Медь марки М1
Покрытие	Электролитическое лужение
Температура эксплуатации, °С	От -40 до +80

Габаритные и установочные размеры

НШВИ

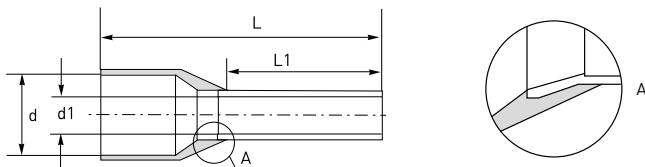

Наименование	Размеры, мм			
	L1	L	d	d1
НШВИ 0,5-8	8,0	14,0	2,6	1,0
НШВИ 0,75-8	8,0	14,0	2,8	1,2
НШВИ 1,0-8	8,0	15,0	3,0	1,4
НШВИ 1,0-12	12,0	19,0	3,0	1,4
НШВИ-1,5-8	8,0	15,0	3,5	1,7
НШВИ-1,5-12	12,0	19,0	3,5	1,7
НШВИ-2,5-8	8,0	15,0	4,2	2,3
НШВИ-2,5-12	12,0	19,5	4,2	2,3
НШВИ-4,0-9	9,0	17,0	4,8	2,8
НШВИ-4,0-12	12,0	19,5	4,8	2,8
НШВИ-6,0-12	12,0	20,0	6,3	3,5
НШВИ-10,0-12	12,0	21,0	7,6	4,5
НШВИ-16,0-12	12,0	21,0	8,8	5,8
НШВИ-25,0-16	16,0	27,0	11,2	7,3
НШВИ-35,0-16	16,0	30,0	12,3	8,3
НШВИ-50,0-20	20,0	36,0	15,0	10,3
НШВИ-70,0-20	20,0	36,0	18,0	12,0

НШВИ2

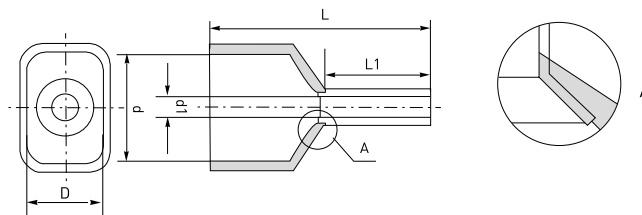

Наименование	Размеры, мм				
	L1	L	D	d	d1
НШВИ2-0,5-8	8,0	15,0	1,7	4,7	1,5
НШВИ2-0,75-8	8,0	15,0	2,0	5,0	1,8
НШВИ2-1,0-8	8,0	15,0	2,5	5,4	2,1
НШВИ2-1,5-8	8,0	16,0	2,5	6,6	2,3
НШВИ2-2,5-10	10,0	18,5	4,0	7,8	2,8
НШВИ2-4,0-12	12,0	23,0	4,0	8,8	3,7
НШВИ2-6,0-14	14,0	26,0	5,3	10,0	4,8
НШВИ2-10,0-14	14,0	26,6	7,7	12,6	6,5
НШВИ2-16,0-14	14,0	31,3	11,5	19,0	8,3

Особенности эксплуатации и монтажа

Процесс монтажа втулочного наконечника занимает несколько секунд:

1. Предварительно зачищенный конец (ы)* многожильного провода заводится внутрь наконечника и затем опрессовывается вместе с трубкой при помощи специального инструмента. Таким образом, возникает единая конструкция, надежно фиксирующая пучок многопроволочной гибкой жилы.
2. Затем втулочная часть наконечника опрессовывается поверх втулки специальным инструментом. При опрессовке контактная часть многопроволочного провода, обжатая втулкой, образует единую монолитную конструкцию, а изолирующая манжета перекрывает изоляцию провода.



* Для наконечников типа НШВИ (2), предназначенных для опрессовки одновременно двух проводников в зависимости от типоразмера изделия.

При необходимости опрессованная втулка может быть впоследствии обрезана по длине на глубину захода в контактное гнездо электрооборудования.

Благодаря использованию изолирующей манжеты из полиамида втулочные наконечники допускают расширенный диапазон температур в режиме эксплуатации и имеют автономную систему цветовой маркировки.

Наконечники кольцевые изолированные НКИ, НВИ EKF PROxima

ОПИСАНИЕ



ГОСТ Р 50043.2-92 (МЭК 998-2-1-90)
ГОСТ Р 50043.3-2000 (МЭК 60998-2-2-91)

Наконечники кольцевые изолированные НКИ EKF PROxima и вилочные изолированные НВИ EKF PROxima предназначены для оконцевания многопроволочных (гибких) медных проводов и используются при монтаже электрических узлов, где предусмотрено соответствующее контактное соединение на основе винтовой фиксации. Кольцевые наконечники используются для стационарных подключений к электрооборудованию.

При необходимости оперативных перекроссировок предпочтительно использование вилочных наконечников, поскольку в этом случае не требуется полный демонтаж крепежного соединения, достаточно лишь ослабить винтовую фиксацию.

ПРИМЕНЕНИЕ



Наконечники предназначены для оконцевания многопроволочных гибких медных проводов и последующего крепежа наконечников к клеммам электрического оборудования на основе винтовой фиксации.

ПРЕИМУЩЕСТВА



Материал наконечника: медь марки М1
Покрытие: электролитическое лужение

Материал изоляции: самозатухающий ПВХ.
Класс V-0 по UL94

Опрессовка проводника поверх изолирующей манжеты

Изоляционный манжет выполнен в виде раструбы для облегчения монтажа многопроволочных медных жил

АССОРТИМЕНТ

Изображение	Наименование	Цвет	Размеры, мм						Сечение проводника, мм ²	Артикул	
			D	B	L	C	S	d			d1
	Наконечник кольцевой изолированный НКИ 1.25-3 (уп 50 шт) EKF PROxima	красный	3,3	5,7	17,8	10	0,8	4	1,7	0,25 – 1,5	nki-1.25-3n
	Наконечник кольцевой изолированный НКИ 1.25-4 (уп 50 шт) EKF PROxima		4,2	6,7	19,8	10	0,8	4	1,7		nki-1.25-4n
	Наконечник кольцевой изолированный НКИ 1.25-5 (уп 50 шт) EKF PROxima		5,3	8	21,4	10	0,8	4	1,7		nki-1.25-5n
	Наконечник кольцевой изолированный НКИ 1.25-6 (уп 50 шт) EKF PROxima		6,4	11,6	27,2	10	0,8	4	1,7		nki-1.25-6n
	Наконечник кольцевой изолированный НКИ 2-3 (уп 50 шт) EKF PROxima	синий	3,2	8,5	17,8	10	0,8	4,5	2,3	1,0 – 2,5	nki-2-3n
	Наконечник кольцевой изолированный НКИ 2-4 (уп 50 шт) EKF PROxima		4,2	6,7	20,7	10	0,8	4,5	2,3		nki-2-4n
	Наконечник кольцевой изолированный НКИ 2-5 (уп 50 шт) EKF PROxima		5,2	9,5	22,4	10	0,8	4,5	2,3		nki-2-5n
	Наконечник кольцевой изолированный НКИ 2-6 (уп 50 шт) EKF PROxima		6,3	12	27,2	10	0,8	4,5	2,3		nki-2-6n

Изображение	Наименование	Цвет	Размеры, мм						Сечение проводника, мм ²	Артикул	
			D	B	L	C	S	d			d1
	Наконечник кольцевой изолированный НКИ 5.5-4 (уп 50 шт) EKF PROxima	желтый	4,2	7,2	22,1	13,5	1	6,3	3,4	2,0-6,0	nki-5.5-4n
	Наконечник кольцевой изолированный НКИ 5.5-5 (уп 50 шт) EKF PROxima		5,2	9,5	26,7	13,5	1	6,3	3,4		nki-5.5-5n
	Наконечник кольцевой изолированный НКИ 5.5-6 (уп 50 шт) EKF PROxima		6,5	12	30,2	13,5	1	6,3	3,4		nki-5.5-6n
	Наконечник кольцевой изолированный НКИ 5.5-8 (уп 50 шт) EKF PROxima		8,3	15	33,7	13,5	1	6,3	3,4		nki-5.5-8n
	Наконечник вилочный изолированный НВИ 1.25-3 (уп 50 шт) EKF PROxima	красный	3,7	5,8	21	10	0,8	4	1,7	025-1,5	nvi-1.25-3n
	Наконечник вилочный изолированный НВИ 1.25-4 (уп 50 шт) EKF PROxima		4,3	7,2	21	10	0,8	4	1,7		nvi-1.25-4n
	Наконечник вилочный изолированный НВИ 1.25-5 (уп 50 шт) EKF PROxima		5,3	8	21	10	0,8	4	1,7		nvi-1.25-5n
	Наконечник вилочный изолированный НВИ 2-4 (уп 50 шт) EKF PROxima	синий	4,3	7,2	21	10	0,8	4,5	2,3	1,0-2,5	nvi-2-4n
	Наконечник вилочный изолированный НВИ 2-5 (уп 50 шт) EKF PROxima		5,3	8	21	10	0,8	4,5	2,3		nvi-2-5n
	Наконечник вилочный изолированный НВИ 2-6 (уп 50 шт) EKF PROxima		6,4	10,7	21	10	0,8	4,5	2,3		nvi-2-6n
	Наконечник вилочный изолированный НВИ 5.5-4 (уп 50 шт) EKF PROxima	желтый	4,3	8,2	26,3	13,5	1	6,3	3,4	2,5-6,0	nvi-5.5-4n
	Наконечник вилочный изолированный НВИ 5.5-5 (уп 50 шт) EKF PROxima		5,3	9	26,3	13,5	1	6,3	3,4		nvi-5.5-5n
	Наконечник вилочный изолированный НВИ 5.5-6 (уп 50 шт) EKF PROxima		6,4	12	31,2	13,5	1	6,3	3,4		nvi-5.5-6n

ТЕХНИЧЕСКИЕ ХАРАКТЕРИСТИКИ

Параметры	Значения
Материал изоляции	Самозатухающий ПВХ
Класс горючести	Класс V-0 по UL94
Материал контактной части	Медь марки М1
Покрытие	Электролитическое лужение
Температура эксплуатации, °С	От -40 до +80
Сечение проводников, мм ²	От 0,5 до 6,0*
Отверстие под винт	M3 – M6*

* В зависимости от типоразмера изделия.

Габаритные и установочные размеры

НКИ

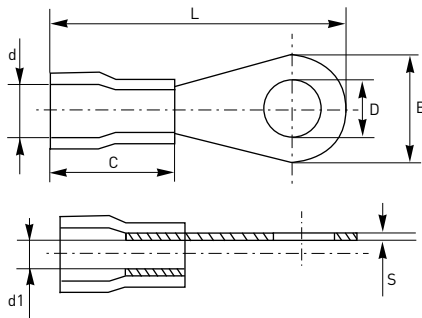

НВИ

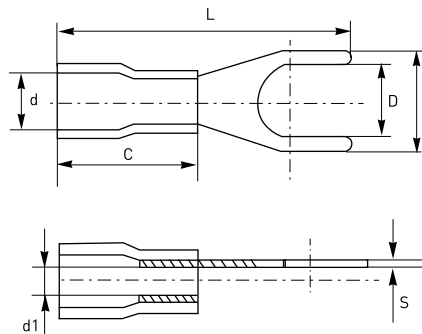

Особенности эксплуатации и монтажа

- Снимите изоляцию с провода на необходимую длину, без повреждения жил проводника. Длина снятия изоляции определяется длиной части под обжимку наконечника. Для облегчения ввода многожильного проводника в наконечник слегка закрутите жилу для придания ей компактной формы.
- Правильно выбирайте наконечник. Размер наконечника должен соответствовать сечению провода.
- Геометрия контактной части выбирается в соответствии с типом наконечника и местом подключения наконечника к клемме, а также условиями эксплуатации. При наличии вибрации или в условиях подвижного состава не используйте вилочные наконечники.
- Для опрессовки используйте пресс-клещи, оснащенные храповым механизмом. Они обеспечивают блокировку обратного хода до окончания опрессовки. Это исключает человеческий фактор: ошибки и недопрессовку.
- Правильно устанавливайте матрицы на пресс-клещи. При смене матриц в пресс-клещах устанавливайте их так, чтобы сторона матрицы с наименьшим сечением опрессовочного профиля располагалась у внешнего края губок.
- Правильно расположите наконечник на жиле. Конец зачищенной жилы должен быть видимым и располагаться вровень с опрессовочной частью наконечника или выступать не более чем на 1 мм, без выхода в контактную зону присоединения. Убедитесь в отсутствии загибания отдельных проводников жилы под изолированной манжетой. Изоляция провода должна заходить внутрь изолирующей манжеты наконечника до упора и полностью перекрываться манжетой.
- Правильно устанавливайте наконечник в матрицах пресс-клещей. При опрессовке двухконтурными матрицами (обжим по жиле и изоляции) правильно располагайте наконечник в матрицах пресс-клещей, чтобы каждый из контуров опрессовывал соответствующую часть провода. Наконечник должен заводиться с маркированной стороны матрицы. Ориентируйте наконечник так, чтобы технологический шов цилиндрической части располагался сверху. Используйте цветовую или цифровую маркировку на матрицах для идентификации профиля обжима под выбранный размер наконечника.
- Правильно опрессовывайте наконечник. Опрессовку необходимо производить до полного смыкания матриц пресс-клещей. После опрессовки убедитесь в целостности изолирующей манжеты и механической прочности соединения. Не должно быть какого-либо движения провода в наконечнике.



Наконечник штыревой плоский изолированный НШПИ ЕКФ PROxima

ОПИСАНИЕ



Наконечник штыревой плоский изолированный НШПИ ЕКФ PROxima предназначен для оконцевания опрессовкой медных проводов и последующего крепежа наконечников к электрооборудованию с контактными гнездами штифтового типа (автоматическим выключателям, УЗО, клеммным блокам и т. п.). Опрессовка штыревых плоских изолирующих наконечников выполняется поверх ПВХ манжеты, а не металлической втулки, как у втулочных наконечников.

ПРИМЕНЕНИЕ



- Предназначены для оконцевания опрессовкой медных многопроволочных проводников и последующего крепежа наконечников к клеммам электрического оборудования.
- Допускается применение наконечников для перехода с большего сечения проводника на клемму меньшего размера.

ПРЕИМУЩЕСТВА



Обжатие в считанные секунды специальными пресс-клещами позволяет существенно сэкономить время монтажа



Не заваренный стыковой шов на трубной контактной части наконечников (упрощает процесс монтажа – меньше усилия)



Материал наконечника: медь марки М1
Покрытие: электролитическое лужение

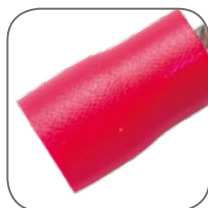

Материал изоляции: самозатухающий ПВХ.
Класс V-0 по UL94

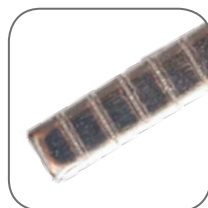

Поперечные засечки на лопатке контактной части увеличивают механическую прочность соединения с электрическими аппаратами и технологическим оборудованием

АССОРТИМЕНТ

Изображение	Наименование	Цвет манжеты	Сечение проводника, мм ²	Ток, А	Размеры, мм						Артикул	
					L	L ₁	P	d ₁	B	S	упаковка по 50 шт.	упаковка по 5 шт.
	НШПИ 0.25-1.5 ЕКФ PROxima	красный	0.25-1.5	19	20,00	10,00	10,00	1,70	2,40	0,80	nshpi-0.25-1.5	nshpi-0.25-1.5r
	НШПИ 1.0-2.5 ЕКФ PROxima	синий	1.0-2.5	27	20,00	10,00	10,00	2,30	2,40	0,80	nshpi-1.0-2.5	shpi-1.0-2.5r
	НШПИ 2.5-6.0 ЕКФ PROxima	желтый	2.5-6.0	48	28,00	14,00	14,00	3,40	4,00	1,00	nshpi-2.5-6.0	nshpi-2.5-6.0r

ТЕХНИЧЕСКИЕ ХАРАКТЕРИСТИКИ

Параметры	Значения
Номинальное напряжение, В	660
Материал контактной части	Медь марки М1
Покрытие	Электролитическое лужение
Материал манжеты	ПВХ, не распространяет горение
Класс	V-0 по UL94
Температура эксплуатации, °С	от -55 до +135

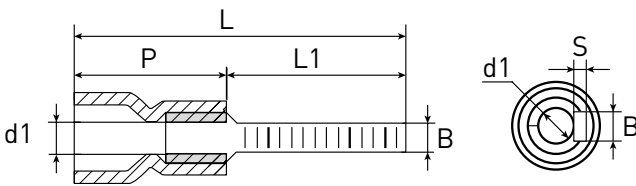
Габаритные и установочные размеры

Особенности эксплуатации и монтажа

1. Снимите изоляцию с провода на необходимую длину, без повреждения жил проводника. Длина снятия изоляции определяется длиной части под обжимку наконечника. Для облегчения ввода многожильного проводника в наконечник слегка закрутите жилу для придания ей компактной формы.
2. Правильно выбирайте наконечник. Размер наконечника должен соответствовать сечению провода.
3. Геометрия контактной части выбирается в соответствии с типом наконечника и местом подключения наконечника к клемме, а также условиями эксплуатации. При наличии вибрации или в условиях подвижного состава не используйте вилочные наконечники.
4. Для опрессовки используйте пресс-клещи, оснащенные храповым механизмом. Они обеспечивают блокировку обратного хода до окончания опрессовки. Это исключает человеческий фактор: ошибки и недопрессовку.
5. Правильно устанавливайте матрицы на пресс-клещи. При смене матриц в пресс-клещах устанавливайте их так, чтобы сторона матриц с наименьшим сечением опрессовочного профиля располагалась у внешнего края губок.
6. Правильно расположите наконечник на жиле. Конец зачищенной жилы должен быть видимым и располагаться вровень с опрессовочной частью наконечника или выступать не более чем на 1 мм, без выхода в контактную зону присоединения. Убедитесь в отсутствии загибания отдельных проводников жилы под изолированной манжетой. Изоляция провода должна заходить внутрь изолирующей манжеты наконечника до упора и полностью перекрываться манжетой.
7. Правильно устанавливайте наконечник в матрицах пресс-клещей. При опрессовке двухконтурными матрицами (обжим по жиле и изоляции) правильно располагайте наконечник в матрицах пресс-клещей, чтобы каждый из контуров опрессовывал соответствующую часть провода. Наконечник должен заводиться с маркированной стороны матриц. Ориентируйте наконечник так, чтобы технологический шов цилиндрической части располагался сверху. Используйте цветовую или цифровую маркировку на матрицах для идентификации профиля обжима под выбранный размер наконечника.
8. Правильно опрессовывайте наконечник. Опресовку необходимо производить до полного смыкания матриц пресс-клещей. После опрессовки убедитесь в целостности изолирующей манжеты и механической прочности соединения. Не должно быть какого-либо движения провода в наконечнике.

Наконечник штыревой круглый изолированный НШКИ EKF PROxima

ОПИСАНИЕ



Наконечник штыревой круглый изолированный НШКИ EKF PROxima предназначены для оконцевания опрессовкой медных проводов и последующего крепежа наконечников к электрооборудованию с контактными гнездами штифтового типа (автоматическим выключателям, УЗО, клеммным блокам и т. п.).

Опрессовка наконечников выполняется поверх ПВХ манжеты, а не металлической втулки.

ПРИМЕНЕНИЕ



- Предназначены для оконцевания опрессовкой медных многопроволочных проводников и последующего крепежа наконечников к клеммам электрического оборудования.
- Допускается применение наконечников для перехода с большего сечения проводника на клемму меньшего размера.

ПРЕИМУЩЕСТВА



Обжатие в считанные секунды специальными пресс-клещами позволяет существенно сэкономить время монтажа



Материал наконечника: медь марки М1
Покрытие: электролитическое лужение



Материал изоляции: самозатухающий ПВХ. Класс V-0 по UL94



Всего 3 размера штыревых наконечников заменяют 9 размеров втулочных

АССОРТИМЕНТ

Изображение	Наименование	Цвет манжеты	Сечение проводника, мм ²	Ток, А	Размеры, мм						Артикул	
					L	L ₁	P	d ₁	B	S	упаковка по 50 шт.	упаковка по 5 шт.
	НШКИ 0.25-1.5 EKF PROxima	красный	0.25-1.5	19	24,00	12,00	12,00	1,70	1,80	1,80	nshki-0.25-1.5	nshki-0.25-1.5r
	НШКИ 1.0-2.5 EKF PROxima	синий	1.0-2.5	27	24,00	12,00	12,00	2,30	2,00	2,00	nshki-1.0-2.5	nshki-1.0-2.5 r
	НШКИ 2.5-6.0 EKF PROxima	желтый	2.5-6.0	48	28,00	13,00	15,00	3,40	2,90	2,90	nshki-2.5-6.0	nshki-2.5-6.0r

ТЕХНИЧЕСКИЕ ХАРАКТЕРИСТИКИ

Параметры	Значения
Номинальное напряжение, В	660
Материал контактной части	Медь марки М1
Покрытие	Электролитическое лужение
Материал манжеты	ПВХ, не распространяет горение
Класс	V-0 по UL94
Температура эксплуатации, °С	от -55 до +135

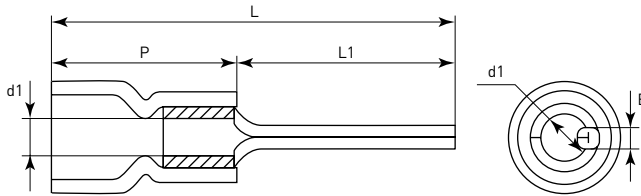
Габаритные и установочные размеры

Особенности эксплуатации и монтажа

1. Снимите изоляцию с провода на необходимую длину, без повреждения жил проводника. Длина снятия изоляции определяется длиной части под обжимку наконечника. Для облегчения ввода многожильного проводника в наконечник слегка закрутите жилу для придания ей компактной формы.
2. Правильно выбирайте наконечник. Размер наконечника должен соответствовать сечению провода.
3. Геометрия контактной части выбирается в соответствии с типом наконечника и местом подключения наконечника к клемме, а также условиями эксплуатации. При наличии вибрации или в условиях подвижного состава не используйте вилочные наконечники.
4. Для опрессовки используйте пресс-клещи, оснащенные храповым механизмом. Они обеспечивают блокировку обратного хода до окончания опрессовки. Это исключает человеческий фактор: ошибки и недопрессовку.
5. Правильно устанавливайте матрицы на пресс-клещи. При смене матриц в пресс-клещах устанавливайте их так, чтобы сторона матриц с наименьшим сечением опрессовочного профиля располагалась у внешнего края губок.
6. Правильно расположите наконечник на жиле. Конец зачищенной жилы должен быть видимым и располагаться вровень с опрессовочной частью наконечника или выступать не более чем на 1 мм, без выхода в контактную зону присоединения. Убедитесь в отсутствии загибания отдельных проводников жилы под изолированной манжетой. Изоляция провода должна заходить внутрь изолирующей манжеты наконечника до упора и полностью перекрываться манжетой.
7. Правильно устанавливайте наконечник в матрицах пресс-клещей. При опрессовке двухконтурными матрицами (обжим по жиле и изоляции) правильно располагайте наконечник в матрицах пресс-клещей, чтобы каждый из контуров опрессовывал соответствующую часть провода. Наконечник должен заводиться с маркированной стороны матриц. Ориентируйте наконечник так, чтобы технологический шов цилиндрической части располагался сверху. Используйте цветовую или цифровую маркировку на матрицах для идентификации профиля обжима под выбранный размер наконечника.
8. Правильно опрессовывайте наконечник. Опрессовку необходимо производить до полного смыкания матриц пресс-клещей. После опрессовки убедитесь в целостности изолирующей манжеты и механической прочности соединения. Не должно быть какого-либо движения провода в наконечнике.

Наконечник кольцевой НК EKF PROxima

ОПИСАНИЕ



Наконечник кольцевой НК EKF PROxima предназначены для оконцевания медных проводов и используются при монтаже электрических узлов, где предусмотрено соответствующее крепежное соединение на основе винтовой фиксации. Возможно использование изделий в вибрационной среде, так как ослабление винтовой фиксации наконечника не приводит к потере электрического контакта. Применение неизолированных кольцевых наконечников дает возможность существенно ускорять электромонтажные работы, при этом появляется возможность многократного отсоединения и присоединения проводов.

ПРИМЕНЕНИЕ



- Используются для оконцовывания многожильных медных проводов, предназначены для создания качественного подключения электрооборудования
- Используются для выполнения постоянных контактных соединений, которые защищены от повреждений и расплетения проволок кабеля, изготовлены из латуни

ПРЕИМУЩЕСТВА



Материал наконечника:
латунь Л63



Широкий ассортимент под болтовое отверстие:
3,2–10,5 мм



Универсальный способ монтажа: специальными пресс-клещами, присоединение пайкой, пассатижи в качестве обжимного инструмента



Насечки на хвостовой части наконечника, а также универсальность конструкции позволяет использовать изделие в вибрационной среде

АССОРТИМЕНТ

Наименование	Сечение проводника, мм ²	Размеры, мм			Артикул упаковка по 50 шт.
		B	D	L	
Наконечник кольцевой НК 0.5-2.5 кольцо 3.2 мм	0,5-2,5	6,5	3,2	13	нк-0.5-2.5-3.2
Наконечник кольцевой НК 0.5-0.8 кольцо 3.5 мм	0,5-0,8	6,5	3,5	16	нк-0.5-0.8-3.5
Наконечник кольцевой НК 0.5-0.8 кольцо 4.5 мм	0,5-0,8	8	4,5	17	нк-0.5-0.8-4.5
Наконечник кольцевой НК 0.5-0.8 кольцо 5.2 мм	0,5-0,8	10	5,2	22	нк-0.5-0.8-5.2
Наконечник кольцевой НК 2.0-2.5 кольцо 5.2 мм	2,0-2,5	9	5,2	20	нк-2.0-2.5-5.2
Наконечник кольцевой НК 0.5-0.8 кольцо 6.2 мм	0,5-0,8	12	6,2	22,5	нк-0.5-0.8-6.2
Наконечник кольцевой НК 1.0-1.5 кольцо 8.2 мм	1,0-1,5	15	8,2	24,5	нк-1.0-1.5-8.2
Наконечник кольцевой НК 1.0-1.5 кольцо 10.5 мм	1,0-1,5	18	10,5	28	нк-1.0-1.5-10.5

ТЕХНИЧЕСКИЕ ХАРАКТЕРИСТИКИ

Параметры	Значения
Материал контактной части	Латунь Л63
Температура эксплуатации, °С	От -40 до +80
Сечение кабелей, мм ²	0,5 – 2,5
Диаметр под болт, мм	3,2 – 10,5

Габаритные и установочные размеры

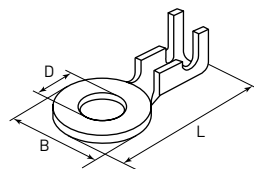

Наконечник штыревой втулочный НШв EKF PROxima

ОПИСАНИЕ



Втулочные наконечники (НШв) являются единственными специально разработанными наконечниками под опрессовку, которые полностью заменяют обязательный процесс обслуживания многопроволочных медных проводов (типа ПВ-3, ПВС и т. п.) при монтаже различного электрооборудования.

Втулочные наконечники представляют собой медную луженую трубку, один конец которой развальцован для облегчения ввода многожильного провода.

ПРИМЕНЕНИЕ



- Предназначены для оконцевания методом опрессовки гибких многопроволочных медных проводников
- Трансформируют концы многожильных проводов в монолитные штифты

ПРЕИМУЩЕСТВА



Материал наконечника: медь марки М1
Покрытие: электролитическое лужение



Идеальное решение при необходимости обжима кабелей с увеличенной толщиной изоляции



Дешевле штыревых втулочных изолированных наконечников при сохранении основного функционала



Широкий ассортимент продукции: от 0,5 до 70 мм²



Обжатие в считанные секунды специальными пресс-клещами позволяет существенно сэкономить время монтажа

АССОРТИМЕНТ

Наименование	Сечение проводника, мм ²	Размеры, мм				F, мм	Артикул	
		L	d	d ₁	d ₂		упаковка по 50 шт.	упаковка по 5 шт.
Наконечник штыревой втулочный НШв 0.5-8 EKF PROxima	0,5	8,0	1,3	0,9	1,7	8,0	nshv-0.5-8	nshv-0.5-8r
Наконечник штыревой втулочный НШв 0.75-8 EKF PROxima	0,8	8,0	1,5	1,2	1,9	8,0	nshv-0.75-8	nshv-0.75-8r
Наконечник штыревой втулочный НШв 1.0-8 EKF PROxima	1,0	8,0	1,8	1,4	2,2	8,0	nshv-1.0-8	nshv-1.0-8r
Наконечник штыревой втулочный НШв 1.5-8 EKF PROxima	1,5	8,0	2,0	1,6	2,5	8,0	nshv-1.5-8	nshv-1.5-8r
Наконечник штыревой втулочный НШв 2.5-8 EKF PROxima	2,5	8,0	2,6	2,3	3,3	8,0	nshv-2.5-8	nshv-2.5-8r
Наконечник штыревой втулочный НШв 4.0-9 EKF PROxima	4,0	9,0	3,2	2,8	3,9	9,0	nshv-4.0-9	nshv-4.0-9r
Наконечник штыревой втулочный НШв 6.0-12 EKF PROxima	6,0	12,0	3,9	3,5	4,8	12,0	nshv-6.0-12	nshv-6.0-12r
Наконечник штыревой втулочный НШв 10.0-12 EKF PROxima	10,0	12,0	4,9	4,5	5,8	12,0	nshv-10-12	nshv-10-12r
Наконечник штыревой втулочный НШв 16.0-12 EKF PROxima	16,0	12,0	6,2	5,8	7,2	12,0	nshv-16-12	nshv-16-12r
Наконечник штыревой втулочный НШв 25.0-16 EKF PROxima	25,0	16,0	7,9	7,5	9,1	16,0	nshv-25-16	-
Наконечник штыревой втулочный НШв 35.0-16 EKF PROxima	35,0	16,0	8,7	8,3	10,2	16,0	nshv-35-16	-
Наконечник штыревой втулочный НШв 50.0-20 EKF PROxima	50,0	20,0	10,9	10,4	12,4	20,0	nshv-50-20	-
Наконечник штыревой втулочный НШв 70.0-20 EKF PROxima	70,0	20,0	14,3	13,5	15,8	20,0	nshv-70-20	-

ТЕХНИЧЕСКИЕ ХАРАКТЕРИСТИКИ

Параметры	Значения
Материал контактной части	Медь марки М1
Покрытие	Электролитическое лужение
Температура эксплуатации, °С	от -55 до +135

Габаритные и установочные размеры

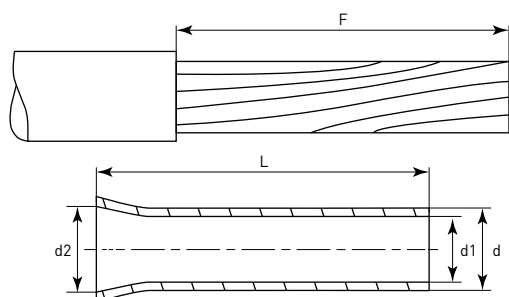

Особенности эксплуатации и монтажа

Процесс монтажа втулочного наконечника занимает несколько секунд:

1. Предварительно зачищенная многопроволочная медная жила заводится внутрь втулки до упора (упор обеспечивается заходом провода в сужающийся раструб втулки до среза изоляции).
2. Затем втулочная часть наконечника опрессовывается поверх втулки специальным инструментом. При опрессовке контактная часть многопроволочного провода, обжатая втулкой, образует единую монолитную конструкцию, а изолирующая манжета перекрывает изоляцию провода.

При необходимости опрессованная втулка может быть впоследствии обрезана по длине на глубину захода в контактное гнездо электрооборудования. Благодаря использованию изолирующей манжеты из полиамида втулочные наконечники допускают расширенный диапазон температур в режиме эксплуатации и имеют автономную систему цветовой маркировки.

Благодаря использованию изолирующей манжеты из полиамида втулочные наконечники допускают расширенный диапазон температур в режиме эксплуатации и имеют автономную систему цветовой маркировки.

Разъемы изолированные EKF PROxima

ОПИСАНИЕ



Основной функцией разъемов изолированных EKF PROxima является создание на концах электрических проводов необходимого универсального соединителя, благодаря которому улучшается качество контакта в месте соединения, а также сохраняется целостность самого провода при его подключении винтовыми зажимами, что говорит о надежности соединения в будущем.

Предназначены для монтажа быстроразъемных соединений многопроволочных гибких медных проводов методом опрессовки.

ПРИМЕНЕНИЕ



Предназначены для формирования быстроразъемных соединений многопроволочных медных проводов с дополнительным ответвлением.

ПРЕИМУЩЕСТВА



Конструктивные фиксаторы замкового типа в клеммной части разъема для прочного механического соединения разъемов «папа-мама»



Материал разъема: латунь марки Л63
Покрытие: электролитическое лужение



Материал изоляции: самозатухающий ПВХ. Класс V-0 по UL94



Опрессовка проводника поверх изолирующей манжеты

АССОРТИМЕНТ

Изображение	Наименование	Цвет	Сечение проводника, мм ²	Размеры, мм					Артикул
				B	D	d	L	I	
	РпИп 1,25-5-0,8 EKF PROxima	красный	0,75+1,5	6,3	3,8	1,7	21	10	rpip-1,25-5-0,8
	РпИп 2-5-0,8 EKF PROxima	синий	1,5+2,5	6,3	4,3	2,3	21	10	rpip-2-5-0,8
	РпИп 5-6-0,8 EKF PROxima	желтый	4,0+6,0	6,3	5,7	3,4	25	14	rpip-5-6-0,8
	РпИм 1,25-5-0,8 EKF PROxima	красный	0,5+1,5	5,6	3,8	1,7	19	10	rpim-1,25-5-0,8
	РпИм 2-5-0,8 EKF PROxima	синий	1,5+2,5	7,4	3,8	1,7	21	10	rpim-2-5-0,8
	РпИм 5,5-6-0,5 EKF PROxima	желтый	4,0+6,0	5,6	4,3	2,3	19	10	rpim-5,5-6-0,5
	РпИм 1,25-250 EKF PROxima	красный	0,5+1,5	7,4	4,3	2,3	21	10	rpim-1,25-250
	РпИм 2-250 EKF PROxima	синий	1,5+2,5	7,4	5,7	3,4	25	14	rpim-2-250

Изображение	Наименование	Цвет	Сечение проводника, мм ²	Размеры, мм				Артикул
				D	d	L	l	
	РШИп 1,25-4 EKF PROxima	красный	0,5+1,5	4	1,7	21	10	rhip-1,25-4
	РШИп 2-5-4 EKF PROxima	синий	1,5+2,5	4	2,3	21	10	rhip-2-5-4
	РШИп 5,5-4 EKF PROxima	желтый	4,0+6,0	5	3,4	25	14	rhip-5,5-4
	РШИм 1,25-5-4 EKF PROxima	красный	0,5+1,5	4	1,7	23	-	rhim-1,25-5-4
	РШИм 2-5-4 EKF PROxima	синий	1,5+2,5	4	2,3	23,5	-	rhim-2-5-4
	РШИм 5,5-6-4 EKF PROxima	желтый	4,0+6,0	5	3,4	25,5	-	rhim-5,5-6-4

Изображение	Наименование	Цвет	Сечение проводника, мм ²	Размеры, мм						Артикул
				D	d	H	L	B	B1	
	РПио 1,5-7-0,8 EKF PROxima	красный	0,5+1,5	3,8	1,7	10	21,5	7,4	6,3	rpio-1,5-7-0,8
	РПио 2,5-7-0,8 EKF PROxima	синий	1,5+2,5	4,3	2,3	10	21,5	7,4	6,3	rpio-2,5-7-0,8
	РПио 6,0-7-0,8 EKF PROxima	желтый	4,0+6,0	5,7	3,4	14	25	7,4	6,3	rpio-6,0-7-0,8

Габаритные и установочные размеры

РШИп

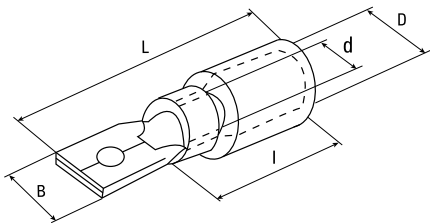

РШИм

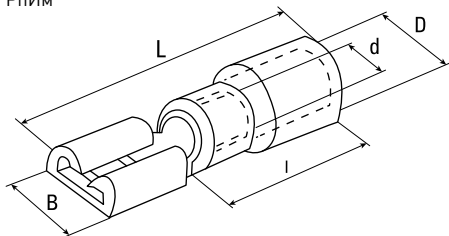

РШИп

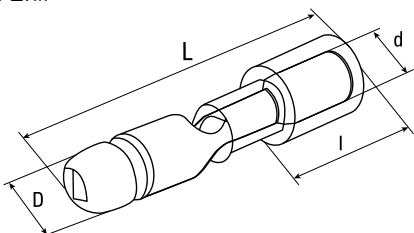

РШИм

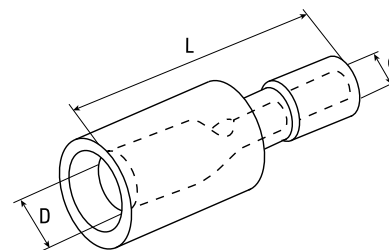

РПио

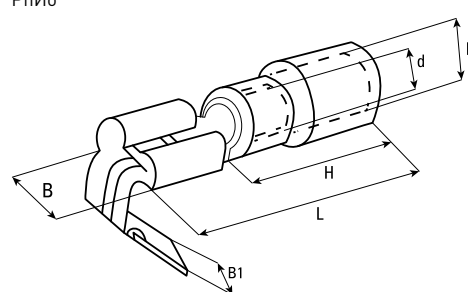

Гильзы соединительные изолированные ГСИ EKF PROxima

ОПИСАНИЕ



Гильза ГСИ EKF PROxima состоит из бесшовной цельнотянутой медной трубки, сверху имеется изолирующая оболочка из поливинилхлорида (ПВХ), которая служит надежной защитой гильзы от воздействия внешней среды и механических повреждений. Стопорная высечка, расположенная по центру гильзы, определяет глубину захода провода в соединитель. Предназначены для соединения встык медных проводов методом опрессовки. Способ монтажа – опрессовка поверх изолирующего корпуса, при этом электрическому контакту обеспечена герметичность.

ПРИМЕНЕНИЕ

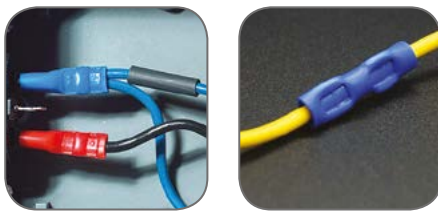

Предназначены для соединения кабелей с медными или алюминиевыми жилами сечением от 0,5 до 25 мм² в электрических цепях переменного и постоянного тока напряжением до 660 В методом обжима (прессовка).

ПРЕИМУЩЕСТВА



Обжатие в считанные секунды специальными пресс-клещами позволяет существенно сэкономить время монтажа



В пределах указанного диапазона возможно соединение в одну линию проводов разных сечений или монтаж ответвления



Материал изоляции: самозатухающий ПВХ. Класс V-0 по UL94



Стопорная высечка, расположенная по центру гильзы, определяет глубину захода провода в соединитель. Облегчает монтаж гильзы с проводниками

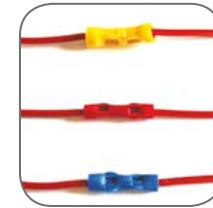

Опрессовка поверх изолирующего корпуса

АССОРТИМЕНТ

Изображение	Наименование	Цвет	Сечение проводника, мм ²	Ток, А	Размеры, мм				Артикул
					L	L ₁	d ₁	S	
	ГСИ 1.5 EKF PROxima	красный	0.25-1.5	19	24,2	15	1,7	0,8	gsi-1.5
	ГСИ 2.5 EKF PROxima	синий	1.0-2.5	27	24,2	15	2,3	0,8	gsi2.5
	ГСИ 6.0 EKF PROxima	желтый	2.5-6.0	48	26	15	3,4	1,0	gsi- 6.0
	ГСИ 10 EKF PROxima	красный	10	62	35,5	21	4,6	1,2	gsi-10
	ГСИ 16 EKF PROxima	синий	16	88	45	26	5,8	1,5	gsi-16
ГСИ 25 EKF PROxima	желтый	25	115	52,5	29	7,7	1,8	gsi-25	

ТЕХНИЧЕСКИЕ ХАРАКТЕРИСТИКИ

Параметры	Значения
Номинальное напряжение, В	660
Материал контактной части	Медь марки М1
Покрытие	Электролитическое лужение
Материал манжеты	ПВХ, не распространяет горение
Класс	V-0 по UL94
Температура эксплуатации, °С	от -40 до +80

Габаритные и установочные размеры

