

Модульный автоматический выключатель DX³ 25 кА (ширина полюса 1 модуль)

Кат. №(№): 4 097 15 - 4 099 37



СОДЕРЖАНИЕ

СТР.

1. Описание и назначение.....	1
2. Краткие характеристики.....	1
3. Размеры	1
4. Монтаж и подключение.....	1
5. Подробные характеристики.....	2
6. Соответствие стандартам	21
7. Время-токовые характеристики	22
8. Дополнительные принадлежности.....	43

1. ОПИСАНИЕ И НАЗНАЧЕНИЕ:

Модульные автоматические выключатели с термомангнитным расцепителем предназначены для управления нагрузками, разъединения электрических цепей и защиты от перегрузки.

Условное графическое обозначение:



Принцип действия:

Токоограничивающее устройство.
Ширина 1 модуль на полюс (17,7 мм).

2. КРАТКИЕ ХАРАКТЕРИСТИКИ

Количество полюсов:

1P/2P/3P/4P.

Номинальный ток, In:

10 А, 16 А, 20 А, 25 А, защитная характеристика типа В (для двухполюсного – 32 А).
2 А, 6 А, 10 А, 16 А, 20 А, 25 А, защитная характеристика типа С (для двухполюсного - 32 А).
2 А, 6 А, 10 А, защитная характеристика типа D (для двухполюсного - 16 А, 20 А, 25 А).
1,6 А, 2,5 А, 4 А, 6,3 А, 10 А, защитная характеристика типа МА (для двухполюсного - 12,5 А, 16 А, 25 А).
1 А, 2 А, 3 А, 6 А, 10 А, 16 А, 20 А, 25 А, защитная характеристика типа Z.

Защитные характеристики и уставки электромагнитного расцепителя:

Защитная характеристика типа В (3 - 5 In).
Защитная характеристика типа С (5 - 10 In).
Защитная характеристика типа D (10 - 14 In).
Защитная характеристика типа МА (12 - 14 In).
Защитная характеристика типа Z (2,4 - 3,6 In).

Уставки теплового расцепителя:

Ток несрабатывания (I_{nf}): 1,05 In.
Ток срабатывания (I_f): 1,3 In.

Номинальное напряжение и частота:

230/400 В, 50/60 Гц со стандартными отклонениями.
240/415 В, 50/60 Гц со стандартными отклонениями.
80 В пост. тока на полюс.

Максимальное рабочее напряжение:

440 В пер. Тока с понижением отключающей способности.

Отключающая способность:

25 кА согласно стандарту МЭК/EN/NF 60947-2.

3. РАЗМЕРЫ:

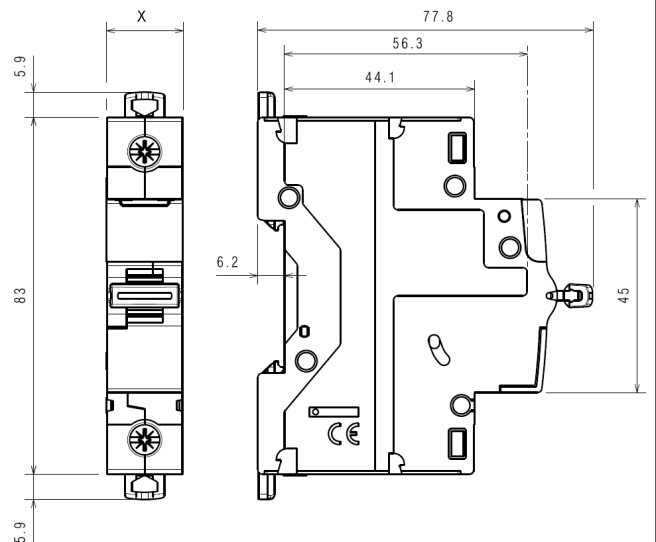

	X
1P	17,7мм
2P	35,4мм
3P	53,1мм
4P	70,8мм

4. МОНТАЖ И ПОДКЛЮЧЕНИЕ:

Крепление:

На симметричной монтажной рейке по EN/МЭК 60715 или DIN 35.

Рабочее положение:

Вертикальное Горизонтальное Лицевой панелью вниз На боку

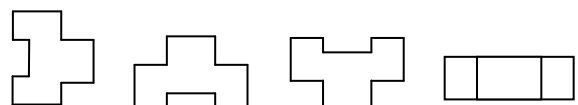

Модульный автоматический выключатель DX³ 25 кА (ширина полюса 1 модуль)

Кат. №(№): 4 097 15 - 4 099 37

4. МОНТАЖ И ПОДКЛЮЧЕНИЕ (продолжение):

Подвод проводников питающей сети:

Сверху или снизу.

Присоединение проводников:

Выводы расположены в ряд с расстоянием, соответствующим шагу зубцов стандартной гребенчатой шины НХ³.

Глубина зажима:

14 мм

Рекомендуемая длина зачистки:

11 мм

Головка винта:

Комбинированная, под плоскую отвёртку или отвёртку профиля Pozidriv 2.

Момент затяжки:

Рекомендуемый: 2.5 Нм.

Мин.: 2 Нм. Макс.: 3 Нм.

Инструменты для монтажа аппарата:

Для присоединения и отсоединения проводников: отвёртка Pozidriv n°2 или плоская отвёртка 5,5 мм (макс. 6 мм).

Для крепления аппарата: плоская отвёртка 5,5 мм (макс. 6 мм).

Сечение присоединяемого проводника:

	Медный проводник	
	Без кабельного наконечника	С кабельным наконечником
Жёсткий проводник	1 x 1,5 мм ² - 35 мм ² 2 x 1,5 мм ² - 16 мм ²	-
Гибкий проводник	1 x 1,5 мм ² - 25 мм ² 2 x 1,5 мм ² - 10 мм ²	1 x 1,5 мм ² - 25 мм ²

Ручное оперирование аппаратом:

Эргономичный 2-позиционный рычаг

"O-OFF": аппарат отключен

"I-ON": аппарат включен

Коммутационное положение указывается:

Цветом основания рычага аппарата:

- "O-OFF" белый на зелёном фоне = контакты разомкнуты

- "I-ON" белый на красном фоне = контакты замкнуты

Пломбирование:

Возможно в положениях "Включен" или "Отключен".

Блокировка:

В положении "Отключен" навесным замком с диаметром дужки 5мм (кат. № 4 063 13) или 6мм (кат. № 0 227 97), установленным в суппорт (кат. № 0 044 42).

Маркировка цепей:

Для идентификации цепей используются таблички, вставляемые в держатель маркировки на аппарате.

5. ПОДРОБНЫЕ ХАРАКТЕРИСТИКИ:

Маркировка лицевой панели:

На аппарат нанесена следующая информация:

- Торговая марка: DX³.
- Защитная характеристика.
- Номинальный ток (А).
- Icu (кА) – отключающая способность по стандарту МЭК/EN 60898-1.
- Класс ограничения "3" (в квадратике) для модульных автоматических выключателей с защитными характеристиками типа В, С и номинальным током ≤ 40 А.
- Ics (кА) – отключающая способность по стандарту МЭК/EN 60947-2.
- Каталожный номер Legrand и логотип .
- Маркировка: Legrand.

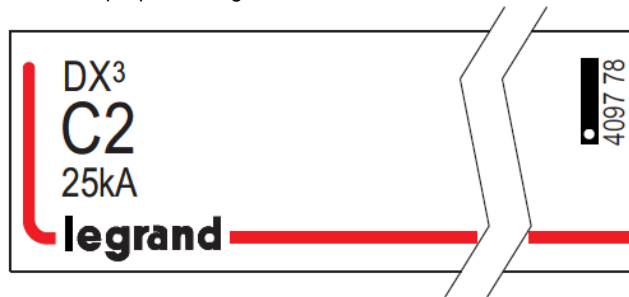

Наибольшая отключающая способность:

Для одно- и трёхфазных сетей 50/60 Гц согласно МЭК 60947-2.

Un		1P	2P	3P / 4P
110 В пер. тока	Icu	36 кА	72 кА	-
230 / 240 В пер. тока		25 кА	50 кА	50 кА
400 / 415 В пер. тока		-	25 кА	25 кА
440 В пер. тока		-	20 кА	20 кА

110 В пер. тока	Ics	75 % Icu	75 % Icu	75 % Icu
230 / 240 В пер. тока				
400 / 415 В пер. тока				
440 В пер. тока				

Наибольшая отключающая способность одного полюса:

Трёхфазная сеть от 220/380 В до 240/415 В:

- для системы TN: Icn1 = 25 кА (при 220 - 240 В пер. тока)
- для системы IT: lit = 6,25 кА (при 380 - 415 В пер. тока)

Трёхфазная сеть от 110/220 В до 120/240 В:

- для системы TN: Icn1 = 50 кА (при 110 - 127 В пер. тока)

для системы IT: lit = 12,5 кА (при 220 - 240 В пер. тока)

Модульный автоматический выключатель DX³ 25 кА (ширина полюса 1 модуль)

Кат. №(№): 4 097 15 - 4 099 37

5. ПОДРОБНЫЕ ХАРАКТЕРИСТИКИ (продолжение):

Наибольшая отключающая способность

(продолжение):

Для сетей постоянного тока согласно стандарту МЭК 60947-2

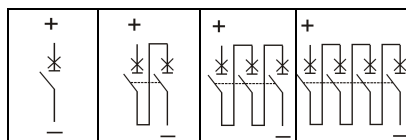

Un		1P	2P	3P	4P
24 ÷ 48 В пост. тока	I _{cu}	25 кА	25 кА	-	-
110 В пост. тока		-	25 кА	25 кА	-
230 В пост. тока		-	-	-	25 кА

24 ÷ 48 В пост. тока	I _{cs}	25 кА	25 кА	-	-
110 В пост. тока		-	25 кА	25 кА	-
230 В пост. тока		-	-	-	25 кА

Минимальное рабочее напряжение:

12 В пер/пост. тока на полюс.

Номинальное импульсное выдерживаемое напряжение:

U_{imp} = 4 кВ

Номинальное напряжение изоляции:

U_i = 500 В

Степень загрязнения:

2 согласно стандарту МЭК/EN 60898-1.

Электрическая прочность изоляции:

2500 В

Возможность применения в цепях с частотой 400 Гц:

Уставка электромагнитного расцепителя возрастает на 45 %.

Усилие, прикладываемое к рычагу для замыкания или размыкания:

0,5 Нм на полюс для замыкания.

0,3 Нм на полюс для размыкания.

Механическая и электрическая износостойкость:

20 000 циклов без нагрузки.

10 000 циклов под нагрузкой (при I_n * cos φ = 0,9).

2000 циклов под нагрузкой (при постоянном токе).

Материал корпуса:

Полиэстер.

Характеристики данного материала: самозатухающий, тепло- и огнестойкость согласно EN 60898-1, испытание нагретой проволокой при 960 °С для внешних изолирующих частей, что позволяет сохранять необходимое состояние токоведущих частей и деталей механизма защиты (650 °С для остальных внешних изолирующих частей).

Средняя масса полюса:

0,150 кг.

5. ПОДРОБНЫЕ ХАРАКТЕРИСТИКИ (продолжение):

Объём в сборе:

	Объём (дм ³)
Однополюсный	0,163
Двухполюсный	0,334
Трёх-/четырёхполюсный	0,680

Рабочая температура окружающего воздуха:

Мин. = -25 °С, макс. = +70 °С.

Температура окружающего воздуха при хранении:

Мин. = -40 °С, макс. = +70 °С

Степень защиты:

Степень защиты зажимов от проникновения твёрдых предметов и вода:

IP 20 согласно МЭК 529, EN 60529 и NF C 20-010.

Степень защиты корпуса от проникновения твёрдых предметов и воды:

IP 40 согласно МЭК 529, EN 60529 и NF C 20-010.

Степень защиты от механических ударов:

IK 02 согласно EN 50102 и NF C 20-015.

Стойкость к синусоидальным вибрациям:

Согласно МЭК 60068-2-6.

По осям: x, y, z.

Диапазон частот: 5÷100 Гц; длительность 90 минут.

Амплитуда (5÷13,2 Гц): 1 мм.

Ускорение (13,2÷100 Гц): 0,7g (g=9,81 м/с²)

Идентификация:

Идентификация цепи по табличке, вставленной в держатель маркировки на передней панели устройства.

Мощность, рассеиваемая полюсом (Вт) :

Аппараты с защитными характеристиками типа В и Z

I _n	10 А	16 А	20 А	25 А	32 А
2P ÷ 4P	1,1	1,5	1,7	2,4	3,1

Аппараты с защитной характеристикой типа С

I _n	2 А	6 А	10 А	16 А	20 А	25 А	32 А
1P ÷ 4P	2,1	1,1	1,1	1,5	1,7	2,4	3,1

Аппараты с защитной характеристикой типа D

I _n	2 А	6 А	10 А	16 А	20 А	25 А
1P ÷ 4P	2,1	1,1	1,1	1,5	1,7	2,4

Аппараты с защитной характеристикой типа MA

I _n	1,6 А	2,5 А	4 А	6,3 А	10 А
2P ÷ 4P	1,7	1,7	1,7	1,7	1,9

I _n	12,5 А	16 А	25 А
1P ÷ 4P	2,2	2,75	2,8

Полное сопротивление полюса (Ом) = $\frac{\text{Рассеиваемая мощность}}{I_n^2}$

Модульный автоматический выключатель DX³ 25 кА (ширина полюса 1 модуль)

Кат. №(№): 4 097 15 - 4 099 37

5. ПОДРОБНЫЕ ХАРАКТЕРИСТИКИ (продолжение):

Влияние температуры окружающего воздуха на номинальный ток:

Номинальные характеристики аппарата изменяются в зависимости от температуры окружающего воздуха внутри шкафа или оболочки, где он установлен.

Номинальная температура: 40 °C согласно МЭК/EN 60947-2

		Зависимость In от температуры									
In (A)	- 25 °C	- 10 °C	0 °C	10 °C	20 °C	30 °C	40 °C	50 °C	60 °C	70 °C	
0,5	0,64	0,62	0,6	0,57	0,55	0,52	0,5	0,47	0,42	0,40	
1	1,6	1,5	1,4	1,3	1,2	1,1	1	0,9	0,8	0,7	
1,5	2,0	1,9	1,8	1,7	1,7	1,6	1,5	1,5	1,4	1,4	
2	3,0	2,8	2,6	2,5	2,3	2,2	2	2	1,9	1,8	
3	4,1	3,8	3,6	3,5	3,3	3,2	3,0	2,9	2,8	2,7	
3,5	4,9	4,5	4,2	4,0	3,9	3,7	3,5	3,4	3,3	3,2	
5	7,0	6,4	6,0	5,8	5,5	5,3	5,0	4,8	4,7	4,5	
6	8,2	7,5	7,0	6,6	6,4	6,2	6,0	5,8	5,6	5,4	
10	14,0	12,5	11,5	11,1	10,7	10,3	10,0	9,7	9,3	9,0	
13	18,2	16,3	15,0	14,3	13,9	13,4	13,0	12,6	12,1	11,7	
16	21,9	20,0	18,7	18,0	17,3	16,6	16,0	15,4	14,7	14,1	
20	27,7	25,0	23,2	22,4	21,6	20,8	20,0	19,2	18,4	17,6	
25	34,5	31,5	29,5	28,3	27,2	26,0	25,0	24,0	22,7	21,7	
30	41,7	38,3	36,0	34,5	33,0	31,5	30,0	28,8	27,3	26,1	
32	45,8	41,0	37,8	36,5	34,9	33,3	32,0	30,7	29,1	27,8	

Ухудшение характеристик аппарата с нагрузкой в виде люминесцентных ламп:

Дроссели и электронные балласты генерируют кратковременные броски пускового тока, способные вызвать срабатывание автоматического выключателя.

Количество люминесцентных светильников, подключаемых к выключателю, не должно превышать указанного в каталоге производителя ламп или пускорегулирующих аппаратов.

Влияние высоты над уровнем моря:

	≤2000 м	3000 м	4000 м	5000 м
Электрическая прочность изоляции	3000 В	2500 В	2000 В	1500 В
Макс. рабочее напряжение	400 В	400 В	400 В	400 В
Ухудшение при 40 °C	нет	нет	нет	нет

Ухудшение характеристик при установке аппаратов в ряд:

При одновременной работе нескольких аппаратов, установленных бок о бок, отвод тепла от полюсов ограничен. В результате их рабочая температура повышается, что может привести к нежелательному срабатыванию автоматических выключателей.

Рекомендуется использовать следующие понижающие коэффициенты для номинального тока.

Количество аппаратов установленных в ряд	Коэффициент
2 - 3	0,9
4 - 5	0,8
6 - 9	0,7
≥ 10	0,6

Данные значения рекомендованы стандартами МЭК 60439-1, NF C 63421 и EN 60439-1.

Чтобы не использовать эти коэффициенты, рекомендуется обеспечить хорошую вентиляцию и разделить аппараты разделительными модулями шириной 0,5 модуля (кат. № 4 063 07).

Модульный автоматический выключатель DX³ 25 кА (ширина полюса 1 модуль)

Кат. №(№): 4 097 15 - 4 099 37

5. ПОДРОБНЫЕ ХАРАКТЕРИСТИКИ (продолжение):

Координация защиты между модульным автоматическим выключателем и предохранителями в трёхфазной сети (с нейтралью) 400/415 В согласно МЭК/EN 60947-2:

В таблице ниже указана отключающая способность двухполюсного автоматического выключателя (коммутирующего фазу и нейтраль до 230 В) со стороны нагрузки в сетях 230/240 В типа ТТ и TN, используемого в комбинации с предохранителями со стороны питания.

		Предохранитель со стороны питания									
		Тип gG									
Модульный автоматический выключатель со стороны нагрузки		≤20 А	25 А	32 А	40 А	50 А	63 А	80 А	100 А	125 А	160 А
DX ³ 25 кА Тип защитной характеристики В, С, D, Z и MA	≤6 А	100 кА	100 кА	100 кА	100 кА	100 кА	100 кА	100 кА	100 кА	100 кА	100 кА
	10 А	100 кА	100 кА	100 кА	100 кА	100 кА	100 кА	100 кА	100 кА	100 кА	100 кА
	16 А	-	100 кА	100 кА	100 кА	100 кА	100 кА	100 кА	100 кА	100 кА	100 кА
	20 А	-	-	100 кА	100 кА	100 кА	100 кА	100 кА	100 кА	100 кА	100 кА
	25 А	-	-	-	100 кА	100 кА	100 кА	100 кА	100 кА	100 кА	100 кА
	32 А	-	-	-	-	100 кА	100 кА	100 кА	100 кА	100 кА	100 кА

		Предохранитель со стороны питания									
		Тип aM									
Модульный автоматический выключатель со стороны нагрузки		≤20 А	25 А	32 А	40 А	50 А	63 А	80 А	100 А	125 А	160 А
DX ³ 25 кА Тип защитной характеристики В, С, D, Z и MA	≤6 А	100 кА	100 кА	100 кА	100 кА	100 кА	100 кА	100 кА	100 кА	100 кА	100 кА
	10 А	100 кА	100 кА	100 кА	100 кА	100 кА	100 кА	100 кА	100 кА	100 кА	100 кА
	16 А	-	100 кА	100 кА	100 кА	100 кА	100 кА	100 кА	100 кА	100 кА	100 кА
	20 А	-	-	100 кА	100 кА	100 кА	100 кА	100 кА	100 кА	100 кА	100 кА
	25 А	-	-	-	100 кА	100 кА	100 кА	100 кА	100 кА	100 кА	100 кА
	32 А	-	-	-	-	100 кА	100 кА	100 кА	100 кА	100 кА	100 кА

Все эти значение также действительны для аппаратов защиты, собранных в различные блоки.

Типы защитных характеристик и номиналы аппаратов следует выбирать так, чтобы у аппарата со стороны питания уставка срабатывания от короткого замыкания и номинальный ток были обязательно больше.

Модульный автоматический выключатель DX³ 25 кА (ширина полюса 1 модуль)

Кат. №(№): 4 097 15 - 4 099 37

5. ПОДРОБНЫЕ ХАРАКТЕРИСТИКИ (продолжение):

Координация защиты между модульными автоматическими выключателями в трёхфазной сети (с нейтралью) 400/415 В согласно МЭК/EN 60947-2:

В таблице ниже указана отключающая способность двухполюсного автоматического выключателя (коммутирующего фазу и нейтраль до 230 В) со стороны нагрузки в сетях 230/240 В типа ТТ и TN, используемого в комбинации с трёхполюсным автоматическим выключателем со стороны питания.

		Модульный автоматический выключатель со стороны питания										
		DX ³ 36 кА					DX ³ 50 кА					
		Тип защитной характеристики С					Тип защитной характеристики В, С и D					
Модульный автоматический выключатель со стороны нагрузки		≤25 А	32 А	40 А	50 А	63 А	80 А	≤25 А	32 А	40 А	50 А	63 А
DX ³ 25 кА Тип защитной характеристики В, С и Z	≤6 А	36 кА	36 кА	36 кА	36 кА	36 кА	36 кА	50 кА	50 кА	50 кА	50 кА	50 кА
	10 А	36 кА	36 кА	36 кА	36 кА	36 кА	36 кА	50 кА	50 кА	50 кА	50 кА	50 кА
	16 А	36 кА	36 кА	36 кА	36 кА	36 кА	36 кА	50 кА	50 кА	50 кА	50 кА	50 кА
	20 А	36 кА	36 кА	36 кА	36 кА	36 кА	36 кА	50 кА	50 кА	50 кА	50 кА	50 кА
	25 А	-	36 кА	36 кА	36 кА	36 кА	36 кА	-	50 кА	50 кА	50 кА	50 кА
	32 А	-	-	36 кА	36 кА	36 кА	36 кА	-	-	50 кА	50 кА	50 кА

		Модульный автоматический выключатель со стороны питания										
		DX ³ 36 кА					DX ³ 50 кА					
		Тип защитной характеристики С					Тип защитной характеристики В и С					
Модульный автоматический выключатель со стороны нагрузки		≤25 А	32 А	40 А	50 А	63 А	80 А	≤25 А	32 А	40 А	50 А	63 А
DX ³ 25 кА Тип защитной характеристики D и MA	≤6 А	36 кА	36 кА	36 кА	36 кА	36 кА	36 кА	50 кА	50 кА	50 кА	50 кА	50 кА
	10 А	36 кА	36 кА	36 кА	36 кА	36 кА	36 кА	50 кА	50 кА	50 кА	50 кА	50 кА
	16 А	-	36 кА	36 кА	36 кА	36 кА	36 кА	-	50 кА	50 кА	50 кА	50 кА
	20 А	-	-	36 кА	36 кА	36 кА	36 кА	-	-	50 кА	50 кА	50 кА
	25 А	-	-	-	36 кА	36 кА	36 кА	-	-	-	50 кА	50 кА

		Модульный автоматический выключатель со стороны питания				
		DX ³ 50 кА				
		Тип защитной характеристики D				
Модульный автоматический выключатель со стороны нагрузки		≤25 А	32 А	40 А	50 А	63 А
DX ³ 25 кА Тип защитной характеристики D и MA	≤6 А	50кА	50кА	50кА	50кА	50кА
	10 А	50кА	50кА	50кА	50кА	50кА
	16 А	50кА	50кА	50кА	50кА	50кА
	20 А	50кА	50кА	50кА	50кА	50кА
	25 А	-	50кА	50кА	50кА	50кА

Все эти значения также действительны для аппаратов защиты, собранных в различные блоки.

Типы защитных характеристик и номиналы аппаратов следует выбирать так, чтобы у аппарата со стороны питания уставка срабатывания защиты от короткого замыкания и номинальный ток были обязательно больше.

Модульный автоматический выключатель DX³ 25 кА (ширина полюса 1 модуль)

Кат. №(№): 4 097 15 - 4 099 37

5. ПОДРОБНЫЕ ХАРАКТЕРИСТИКИ (продолжение):

Координация защиты между модульным автоматическим выключателем и автоматическим выключателем в литом корпусе в трёхфазной сети (с нейтралью) 400/415 В согласно МЭК/EN60947-2:

В таблице ниже указана отключающая способность двухполюсного автоматического выключателя (коммутирующего фазу и нейтраль до 230 В) со стороны нагрузки в сетях 230/400 В типа ТТ и TN, используемого в комбинации с трёхполюсным автоматическим выключателем в литом корпусе со стороны питания.

		Автоматический выключатель в литом корпусе со стороны питания													
		DPX 125						DPX ³ 160 / DPX ³ 160 с реле дифф. тока							
		36 кА						36 – 50 кА							
Модульный автоматический выключатель со стороны нагрузки		16 А	25 А	40 А	63 А	100 А	125 А	16 А	25 А	40 А	63 А	80 А	100 А	125 А	160 А
DX ³ 25 кА Тип защитной характеристики В, С, D, Z и МА	≤6 А	30 кА	30 кА	30 кА	30 кА	30 кА	30 кА	36 кА	36 кА	36 кА	36 кА	36 кА	36 кА	36 кА	36 кА
	10 А	30 кА	30 кА	30 кА	30 кА	30 кА	30 кА	36 кА	36 кА	36 кА	36 кА	36 кА	36 кА	36 кА	36 кА
	16 А	-	30 кА	30 кА	30 кА	30 кА	30 кА	-	36 кА	36 кА	36 кА	36 кА	36 кА	36 кА	36 кА
	20 А	-	30 кА	30 кА	30 кА	30 кА	30 кА	-	36 кА	36 кА	36 кА	36 кА	36 кА	36 кА	36 кА
	25 А	-	-	30 кА	30 кА	30 кА	30 кА	-	-	36 кА	36 кА	36 кА	36 кА	36 кА	36 кА
	32 А	-	-	30 кА	30 кА	30 кА	30 кА	-	-	36 кА	36 кА	36 кА	36 кА	36 кА	36 кА

		Автоматический выключатель в литом корпусе											
		DPX 160					DPX 250ER			DPX 250ER AB			
		36 – 50 кА					36 – 50 кА			36 кА			
Модульный автоматический выключатель со стороны нагрузки		25 А	40 А	63 А	100 А	125 А	100 А	160 А	250 А	90 А	130 А	170 А	240 А
DX ³ 25 кА Тип защитной характеристики В, С, D, Z и МА	≤6 А	30 кА	30 кА	30 кА	30 кА	30 кА	30 кА	30 кА	30 кА	30 кА	30 кА	30 кА	30 кА
	10 А	30 кА	30 кА	30 кА	30 кА	30 кА	30 кА	30 кА	30 кА	30 кА	30 кА	30 кА	30 кА
	16 А	30 кА	30 кА	30 кА	30 кА	30 кА	30 кА	30 кА	30 кА	30 кА	30 кА	30 кА	30 кА
	20 А	30 кА	30 кА	30 кА	30 кА	30 кА	30 кА	30 кА	30 кА	30 кА	30 кА	30 кА	30 кА
	25 А	-	30 кА	30 кА	30 кА	30 кА	30 кА	30 кА	30 кА	30 кА	30 кА	30 кА	30 кА
	32 А	-	-	30 кА	30 кА	30 кА	30 кА	30 кА	30 кА	30 кА	30 кА	30 кА	30 кА

Все эти значения также действительны для аппаратов защиты, собранных в различные блоки.

Типы защитных характеристик и номиналы аппаратов следует выбирать так, чтобы у аппарата со стороны питания уставка срабатывания защиты от короткого замыкания и номинальный ток были обязательно больше.

Модульный автоматический выключатель DX³ 25 кА (ширина полюса 1 модуль)

Кат. №(№): 4 097 15 - 4 099 37

5. ПОДРОБНЫЕ ХАРАКТЕРИСТИКИ (продолжение):

Координация защиты между модульным автоматическим выключателем и автоматическим выключателем в литом корпусе в трёхфазной сети (с нейтралью) 400/415 В согласно МЭК/EN60947-2:

В таблице ниже указана отключающая способность двухполюсного автоматического выключателя (коммутирующего фазу и нейтраль до 230 В) со стороны нагрузки в сетях 230/240 В типа ТТ и TN, используемого в комбинации с трёхполюсным автоматическим выключателем со стороны питания.

		Автоматический выключатель в литом корпусе со стороны питания												
		DPX ³ 250 / DPX ³ 250 с реле дифф. тока (с теплоэлектромагнитным или электронным расцепителем)					DPX 400 AB		DPX / H / L 250 (с теплоэлектромагнитным или электронным расцепителем)					
		36 – 50 – 70 кА					36 кА		25 А	40 А	63 А	100 А	160 А	250 А
Модульный автоматический выключатель со стороны нагрузки		100 А	160 А	200 А	250 А	320 А	400 А							
DX ³ 25 кА Тип защитной характеристики В, С, D, Z и МА	≤6 А	36 кА	36 кА	36 кА	36 кА	30 кА	30 кА	30 кА	30 кА	30 кА	30 кА	30 кА	30 кА	30 кА
	10 А	36 кА	36 кА	36 кА	36 кА	30 кА	30 кА	30 кА	30 кА	30 кА	30 кА	30 кА	30 кА	30 кА
	16 А	36 кА	36 кА	36 кА	36 кА	36 кА	36 кА	36 кА	36 кА	36 кА	36 кА	36 кА	36 кА	36 кА
	20 А	36 кА	36 кА	36 кА	36 кА	36 кА	36 кА	36 кА	36 кА	36 кА	36 кА	36 кА	36 кА	36 кА
	25 А	36 кА	36 кА	36 кА	36 кА	36 кА	36 кА	-	36 кА	36 кА	36 кА	36 кА	36 кА	36 кА
	32 А	36 кА	36 кА	36 кА	36 кА	36 кА	36 кА	-	30 кА	30 кА	30 кА	30 кА	30 кА	30 кА

		Автоматический выключатель в литом корпусе со стороны питания								
		DPX / H / L 630 (с теплоэлектромагнитным или электронным расцепителем)					DPX / H / L 1250 (с теплоэлектромагнитным или электронным расцепителем)		DPX / H 1600 (с теплоэлектромагнитным или электронным расцепителем)	
		36 – 70 – 100 кА					50 – 70 – 100 кА		50 – 70 кА	
Модульный автоматический выключатель со стороны нагрузки		250 А	320 А	400 А	500 А	630 А	500 – 1250А		630 – 1600А	
DX ³ 25 кА Тип защитной характеристики В, С, D, Z и МА	≤6 А	30 кА	30 кА	30 кА	30 кА	30 кА	25 кА		25 кА	
	10 А	30 кА	30 кА	30 кА	30 кА	30 кА	25 кА		25 кА	
	16 А	36 кА	36 кА	36 кА	36 кА	36 кА	25 кА		25 кА	
	20 А	36 кА	36 кА	36 кА	36 кА	36 кА	25 кА		25 кА	
	25 А	36 кА	36 кА	36 кА	36 кА	36 кА	20 кА		20 кА	
	32 А	36 кА	36 кА	36 кА	36 кА	36 кА	15 кА		15 кА	

Все эти значения также действительны для аппаратов защиты, собранных в различные блоки.

Типы защитных характеристик и номиналы аппаратов следует выбирать так, чтобы у аппарата со стороны питания уставка срабатывания защиты от короткого замыкания и номинальный ток были обязательно больше.

Модульный автоматический выключатель DX³ 25 кА (ширина полюса 1 модуль)

Кат. №(№): 4 097 15 - 4 099 37

5. ПОДРОБНЫЕ ХАРАКТЕРИСТИКИ (продолжение):

Координация защиты между модульным автоматическим выключателем и предохранителями в трёхфазной сети (с нейтралью) 230/240 В согласно МЭК/EN 60947-2:

		Предохранитель со стороны питания									
		Тип gG									
Модульный автоматический выключатель со стороны нагрузки		≤20 А	25 А	32 А	40 А	50 А	63 А	80 А	100 А	125 А	160 А
DX ³ 25 кА Тип защитной характеристики В, С, D, Z и МА	≤6 А	100 кА	100 кА	100 кА	100 кА	100 кА	100 кА	100 кА	100 кА	100 кА	40 кА
	10 А	100 кА	100 кА	100 кА	100 кА	100 кА	100 кА	100 кА	100 кА	100 кА	40 кА
	16 А	-	100 кА	100 кА	100 кА	100 кА	100 кА	100 кА	100 кА	100 кА	40 кА
	20 А	-	-	100 кА	100 кА	100 кА	100 кА	100 кА	100 кА	100 кА	40 кА
	25 А	-	-	-	100 кА	100 кА	100 кА	100 кА	100 кА	100 кА	40 кА
	32 А	-	-	-	-	100 кА	100 кА	100 кА	100 кА	100 кА	40 кА

		Предохранитель со стороны питания									
		Тип aM									
Модульный автоматический выключатель со стороны нагрузки		≤20 А	25 А	32 А	40 А	50 А	63 А	80 А	100 А	125 А	160 А
DX ³ 25 кА Тип защитной характеристики В, С, D, Z и МА	≤6 А	100 кА	100 кА	100 кА	100 кА	100 кА	100 кА	100 кА	100 кА	100 кА	40 кА
	10 А	100 кА	100 кА	100 кА	100 кА	100 кА	100 кА	100 кА	100 кА	100 кА	40 кА
	16 А	-	100 кА	100 кА	100 кА	100 кА	100 кА	100 кА	100 кА	100 кА	40 кА
	20 А	-	-	100 кА	100 кА	100 кА	100 кА	100 кА	100 кА	100 кА	40 кА
	25 А	-	-	-	100 кА	100 кА	100 кА	100 кА	100 кА	100 кА	40 кА
	32 А	-	-	-	-	100 кА	100 кА	100 кА	100 кА	100 кА	40 кА

Все эти значения также действительны для аппаратов защиты, собранных в различные блоки.

Типы защитных характеристик и номиналы аппаратов следует выбирать так, чтобы у аппарата со стороны питания уставка срабатывания защиты от короткого замыкания и номинальный ток были обязательно больше.

Модульный автоматический выключатель DX³ 25 кА (ширина полюса 1 модуль)

Кат. №(№): 4 097 15 - 4 099 37

5. ПОДРОБНЫЕ ХАРАКТЕРИСТИКИ (продолжение):

Координация защиты между модульными автоматическими выключателями в трёхфазной сети (с нейтралью) 230/240 В согласно МЭК/EN 60947-2:

		Модульный автоматический выключатель со стороны питания										
		DX ³ 36 кА						DX ³ 50 кА				
		Тип защитной характеристики C						Тип защитной характеристики B, C и D				
Модульный автоматический выключатель со стороны нагрузки		≤25 А	32 А	40 А	50 А	63 А	80 А	≤25 А	32 А	40 А	50 А	63 А
DX ³ 25 кА Тип защитной характеристики B, C, D, Z и MA	≤6 А	60 кА	60 кА	50 кА	50 кА	50 кА	50 кА	70 кА	70 кА	70 кА	70 кА	70 кА
	10 А	60 кА	60 кА	50 кА	50 кА	50 кА	50 кА	70 кА	70 кА	70 кА	70 кА	70 кА
	16 А	60 кА	60 кА	50 кА	50 кА	50 кА	50 кА	70 кА	70 кА	70 кА	70 кА	70 кА
	20 А	60 кА	60 кА	50 кА	50 кА	50 кА	50 кА	70 кА	70 кА	70 кА	70 кА	70 кА
	25 А	-	60 кА	50 кА	50 кА	50 кА	50 кА	-	70 кА	70 кА	70 кА	70 кА
	32 А	-	-	50 кА	50 кА	50 кА	50 кА	-	-	70 кА	70 кА	70 кА

Все эти значения также действительны для аппаратов защиты, собранных в различные блоки.

Типы защитных характеристик и номиналы аппаратов следует выбирать так, чтобы у аппарата со стороны питания уставка срабатывания защиты от короткого замыкания и номинальный ток были обязательно больше.

Модульный автоматический выключатель DX³ 25 кА (ширина полюса 1 модуль)

Кат. №(№): 4 097 15 - 4 099 37

5. ПОДРОБНЫЕ ХАРАКТЕРИСТИКИ (продолжение):

Координация защиты между модульным автоматическим выключателем и автоматическим выключателем в литом корпусе в трёхфазной сети (с нейтралью) 230/240 В согласно МЭК /EN 60947-2:

Автоматический выключатель в литом корпусе со стороны питания									
DPX ³ 160 / DPX ³ 160 с реле дифф. тока									
36 – 50 кА									
Модульный автоматический выключатель со стороны нагрузки	16 А	25 А	40 А	63 А	80 А	100 А	125 А	160 А	
DX ³ 25 кА Тип защитной характеристики В, С и Z	≤6 А	55 кА	55к А	55 кА	55 кА	55 кА	55 кА	55 кА	55 кА
	10 А	55 кА	55к А	55 кА	55 кА	55 кА	55 кА	55 кА	55 кА
	16 А	-	55к А	55 кА	55 кА	55 кА	55 кА	55 кА	55 кА
	20 А	-	55к А	55 кА	55 кА	55 кА	55 кА	55 кА	55 кА
	25 А	-	-	55 кА	55 кА	55 кА	55 кА	55 кА	55 кА
	32 А	-	-	55 кА	55 кА	55 кА	55 кА	55 кА	55 кА

Автоматический выключатель в литом корпусе со стороны питания									
DPX ³ 160 / DPX ³ 160 с реле дифф. тока									
36 – 50 кА									
Модульный автоматический выключатель со стороны нагрузки	16 А	25 А	40 А	63 А	80 А	100 А	125 А	160 А	
DX ³ 25 кА Тип защитной характеристики D и MA	≤6 А	55 кА	55к А	55 кА	55 кА	55 кА	55 кА	55 кА	55 кА
	10 А	55 кА	55к А	55 кА	55 кА	55 кА	55 кА	55 кА	55 кА
	16 А	-	55 кА	55 кА	55 кА	55 кА	55 кА	55 кА	55 кА
	20 А	-	55 кА	55 кА	55 кА	55 кА	55 кА	55 кА	55 кА
	25 А	-	55 кА	55 кА	55 кА	55 кА	55 кА	55 кА	55 кА

Все эти значения также действительны для аппаратов защиты, собранных в различные блоки.

Типы защитных характеристик и номиналы аппаратов следует выбирать так, чтобы у аппарата со стороны питания уставка срабатывания защиты от короткого замыкания и номинальный ток были обязательно больше.

Модульный автоматический выключатель DX³ 25 кА (ширина полюса 1 модуль)

Кат. №(№): 4 097 15 - 4 099 37

5. ПОДРОБНЫЕ ХАРАКТЕРИСТИКИ (продолжение):

Координация защиты между модульным автоматическим выключателем и автоматическим выключателем в литом корпусе в трёхфазной сети (с нейтралью) 230/240 В согласно МЭК/EN 60947-2:

Автоматический выключатель в литом корпусе со стороны питания													
DPX 160						DPX 250ER			DPX ³ 250 / DPX ³ 250 с реле дифф. тока (с теплоэлектромагнитным или электронным расцепителем)				
50 кА						50 кА			50 – 70 кА				
Модульный автоматический выключатель со стороны нагрузки	25 А	40 А	63 А	100 А	125 А	100 А	160 А	250 А	100 А	160 А	200 А	250 А	
DX ³ 25 кА Тип защитной характеристики В, С, D, Z и MA	≤6 А	55 кА	55 кА	55 кА	55 кА	55 кА	55 кА	55 кА	60 кА	60 кА	60 кА	60 кА	
	10 А	55 кА	55 кА	55 кА	55 кА	55 кА	55 кА	55 кА	60 кА	60 кА	60 кА	60 кА	
	16 А	55 кА	55 кА	55 кА	55 кА	55 кА	55 кА	55 кА	60 кА	60 кА	60 кА	60 кА	
	20 А	55 кА	55 кА	55 кА	55 кА	55 кА	55 кА	55 кА	60 кА	60 кА	60 кА	60 кА	
	25 А	-	55 кА	55 кА	55 кА	55 кА	55 кА	55 кА	60 кА	60 кА	60 кА	60 кА	
	32 А	-	55 кА	55 кА	55 кА	55 кА	55 кА	55 кА	60 кА	60 кА	60 кА	60 кА	

Автоматический выключатель в литом корпусе со стороны питания													
DPX 250							DPX H / L 250 (с теплоэлектромагнитным или электронным расцепителем)						
36 кА							70 – 100 кА						
Модульный автоматический выключатель со стороны нагрузки	25 А	40 А	63 А	100 А	160 А	250 А	25 А	40 А	63 А	100 А	160 А	250 А	
DX ³ 25 кА Тип защитной характеристики В, С, D, Z и MA	≤6 А	55 кА	55 кА	55 кА	55 кА	55 кА	55 кА	60 кА	60 кА	60 кА	60 кА	60 кА	
	10 А	55 кА	55 кА	55 кА	55 кА	55 кА	55 кА	60 кА	60 кА	60 кА	60 кА	60 кА	
	16 А	55 кА	55 кА	55 кА	55 кА	55 кА	55 кА	60 кА	60 кА	60 кА	60 кА	60 кА	
	20 А	55 кА	55 кА	55 кА	55 кА	55 кА	55 кА	60 кА	60 кА	60 кА	60 кА	60 кА	
	25 А	-	55 кА	55 кА	55 кА	55 кА	55 кА	-	60 кА	60 кА	60 кА	60 кА	
	32 А	-	55 кА	55 кА	55 кА	55 кА	55 кА	-	60 кА	60 кА	60 кА	60 кА	

Все эти значения также действительны для аппаратов защиты, собранных в различные блоки.

Типы защитных характеристик и номиналы аппаратов следует выбирать так, чтобы у аппарата со стороны питания уставка срабатывания защиты от короткого замыкания и номинальный ток были обязательно больше.

Модульный автоматический выключатель DX³ 25 кА (ширина полюса 1 модуль)

Кат. №(№): 4 097 15 - 4 099 37

5. ПОДРОБНЫЕ ХАРАКТЕРИСТИКИ (продолжение):

Координация защиты между модульным автоматическим выключателем и автоматическим выключателем в литом корпусе в трёхфазной сети (с нейтралью) 230/240 В согласно МЭК /EN 60947-2:

		Автоматический выключатель в литом корпусе со стороны питания											
		DPX 630 (с теплоэлектромагнитным или электронным расцепителем)						DPX H / L 630 (с теплоэлектромагнитным или электронным расцепителем)					
		36 кА						70 – 100 кА					
Модульный автоматический выключатель со стороны нагрузки		25 А	40 А	63 А	100 А	160 А	250 А	25 А	40 А	63 А	100 А	160 А	250 А
DX ³ 25 кА Тип защитной характеристики В, С, D, Z и MA	≤6 А	55 кА	55 кА	55 кА	55 кА	55 кА	55 кА	60 кА	60 кА	60 кА	60 кА	60 кА	60 кА
	10 А	55 кА	55 кА	55 кА	55 кА	55 кА	55 кА	60 кА	60 кА	60 кА	60 кА	60 кА	60 кА
	16 А	55 кА	55 кА	55 кА	55 кА	55 кА	55 кА	60 кА	60 кА	60 кА	60 кА	60 кА	60 кА
	20 А	55 кА	55 кА	55 кА	55 кА	55 кА	55 кА	60 кА	60 кА	60 кА	60 кА	60 кА	60 кА
	25 А	-	55 кА	55 кА	55 кА	55 кА	55 кА	-	60 кА	60 кА	60 кА	60 кА	60 кА
	32 А	-	55 кА	55 кА	55 кА	55 кА	55 кА	-	60 кА	60 кА	60 кА	60 кА	60 кА

		Автоматический выключатель в литом корпусе со стороны питания	
		DPX / H / L 1250 (с теплоэлектромагнитным расцепителем)	DPX / H 1600 (с электронным расцепителем)
		50 – 70 – 100 кА	50 – 70 кА
Модульный автоматический выключатель со стороны нагрузки		500 – 1250 А	630 – 1600 А
DX ³ 25 кА Тип защитной характеристики В, С, D, Z и MA	≤6 А	50 кА	50 кА
	10 А	50 кА	50 кА
	16 А	50 кА	50 кА
	20 А	50 кА	50 кА
	25 А	50 кА	50 кА
	32 А	50 кА	50 кА

Все эти значения также действительны для аппаратов защиты, собранных в различные блоки.

Типы защитных характеристик и номиналы аппаратов следует выбирать так, чтобы у аппарата со стороны питания уставка срабатывания защиты от короткого замыкания и номинальный ток были обязательно больше.

Модульный автоматический выключатель DX³ 25 кА (ширина полюса 1 модуль)

Кат. №(№): 4 097 15 - 4 099 37

5. ПОДРОБНЫЕ ХАРАКТЕРИСТИКИ (продолжение)

Селективность между двумя уровнями защиты

Автоматический выключатель со стороны нагрузки должен всегда иметь меньший номинальный ток и уставку срабатывания электромагнитного расцепителя, чем аппарат защиты со стороны питания.

Полная селективность (Т) – селективность по сверхтокам, когда при последовательном соединении двух аппаратов защиты от сверхтоков аппарат со стороны нагрузки осуществляет защиту без срабатывания второго защитного аппарата [ГОСТ Р 50030.2-99 (МЭК/EN 60947-2)].

Селективность между модульным автоматическим выключателем и предохранителями:

Предельный ток селективности при 400 В пер. тока (А).

		Предохранитель со стороны питания							
		Тип gG							
Модульный автоматический выключатель со стороны нагрузки		32 А	40 А	50 А	63 А	80 А	100 А	125 А	160 А
DX ³ 25 кА Тип защитной характеристики В, С и Z	≤6 А	1300	1900	2500	4000	4600	11000	Т	Т
	10 А	-	1600	2200	3200	3600	7000	11000	20000
	16 А	-	1400	1800	2600	3000	5600	8000	15000
	20 А	-	1200	1500	2200	2500	4600	6300	10000
	25 А	-	-	1300	2000	2200	4100	5500	9000
	32 А	-	-	1200	1700	1900	3500	4500	8000
DX ³ 25 кА Тип защитной характеристики D	≤6 А	1200	1600	2200	4000	4200	8000	14000	Т
	10 А	-	1600	2200	3200	3600	7000	11000	20000
	16 А	-	1400	1800	2600	3000	5600	8000	15000
	20 А	-	1200	1500	2200	2500	4600	6300	10000
	25 А	-	-	1200	1800	2100	3700	5000	6000

Модульный автоматический выключатель DX³ 25 кА (ширина полюса 1 модуль)

Кат. №(№): 4 097 15 - 4 099 37

5. ПОДРОБНЫЕ ХАРАКТЕРИСТИКИ (продолжение)

Селективность между модульным автоматическим выключателем и предохранителями:

Предельный ток селективности при 400 В пер. тока (А).

Модульный автоматический выключатель со стороны нагрузки		Предохранитель со стороны питания								
		Тип аМ								
		25 А	32 А	40 А	50 А	63 А	80 А	100 А	125 А	160 А
DX ³ 25 кА Тип защитной характеристики В, С и Z	≤6 А	1000	1600	2100	3200	6200	15000	Т	Т	Т
	10 А	-	1100	1700	2500	5000	7800	12000	Т	Т
	16 А	-	1000	1400	2100	4000	6000	9000	21000	Т
	20 А	-	-	1300	1800	3400	5100	7000	14000	20000
	25 А	-	-	1100	1600	3000	4500	6000	9300	14000
	32 А	-	-	-	1300	2400	3800	5000	7700	9000
DX ³ 25 кА Тип защитной характеристики D	≤6 А	900	1400	2000	2700	5500	Т	Т	Т	Т
	10 А	-	1100	1700	2500	5000	7800	12000	Т	Т
	16 А	-	1000	1400	2100	4000	6000	9000	21000	Т
	20 А	-	-	1300	1800	3400	5100	7000	14000	20000
	25 А	-	-	1000	1800	2700	4000	5500	9000	12000

Модульный автоматический выключатель DX³ 25 кА (ширина полюса 1 модуль)

Кат. №(№): 4 097 15 - 4 099 37

5. ПОДРОБНЫЕ ХАРАКТЕРИСТИКИ (продолжение)

Селективность между модульными автоматическими выключателями:

Предельный ток селективности при 400 В пер. тока (А).

		Модульный автоматический выключатель со стороны питания					
		DX ³ 25 кА			DX ³ 25 кА		
		Тип защитной характеристики В, С			Тип защитной характеристики D		
Модульный автоматический выключатель со стороны нагрузки		80 А	100 А	12А	80 А	100 А	12А
DX ³ 25 кА Тип защитной характеристики В, С и Z	≤6 А	4000	Т	Т	4000	Т	Т
	10 А	3000	5000	Т	3000	5000	Т
	16 А	2000	3600	5500	2000	3600	5500
	20 А	1600	3000	4000	1600	3000	4000
	25 А	1300	2400	3300	1300	2400	3300
	32 А	1000	1800	2700	1100	1450	2700
DX ³ 25 кА Тип защитной характеристики D и MA	≤6 А	4000	Т	Т	4000	Т	Т
	10 А	3000	5000	Т	3000	5000	Т
	16 А	2000	3600	5500	2000	3600	5500
	20 А	1600	3000	4000	1600	3000	4000
	25 А	1300	2400	3300	1300	2400	3300

Модульный автоматический выключатель DX³ 25 кА (ширина полюса 1 модуль)

Кат. №(№): 4 097 15 - 4 099 37

5. ПОДРОБНЫЕ ХАРАКТЕРИСТИКИ (продолжение)

Селективность между модульным автоматическим выключателем и автоматическим выключателем в литом корпусе:

Предельный ток селективности при 400 В пер. тока (А).

		Автоматический выключатель в литом корпусе со стороны питания					
		DPX 125					
		25 – 36 кА					
Модульный автоматический выключатель со стороны нагрузки		16 А	25 А	40 А	63 А	100 А	125 А
DX ³ 25 кА Тип защитной характеристики В, С и Z	≤6 А	6000	6000	6000	6000	T	T
	10 А	5000	5000	5000	5000	7500	7500
	16 А	-	4000	4000	4000	6000	6000
	20 А	-	4000	3000	3000	5000	5000
	25 А	-	-	3000	3000	4500	4500
	32 А	-	-	-	2000	4000	4000

DX ³ 25 кА Тип защитной характеристики D	≤6 А	6000	6000	6000	6000	13000	13000
	10 А	5000	5000	5000	5000	7500	7500
	16 А	-	4000	4000	4000	6000	6000
	20 А	-	4000	3000	3000	5000	5000
	25 А	-	-	3000	3000	4500	4500

DX ³ 25 кА Тип защитной характеристики MA	≤4А	T	T	T	T	T	T
	6,3А	6000	6000	6000	6000	T	T
	10 А	5000	5000	5000	1000	10000	10000
	12,5 А	5000	5000	5000	10000	10000	10000
	16 А	-	4000	4000	10000	10000	10000
	25 А	-	-	3000	3000	4500	4500

Модульный автоматический выключатель DX³ 25 кА (ширина полюса 1 модуль)

Кат. №(№): 4 097 15 - 4 099 37

5. ПОДРОБНЫЕ ХАРАКТЕРИСТИКИ (продолжение)

Селективность между модульным автоматическим выключателем и автоматическим выключателем в литом корпусе:

Предельный ток селективности при 400 В пер. тока (А).

		Автоматический выключатель в литом корпусе со стороны питания												
		DPX ³ 160 DPX ³ 160 с реле дифф. тока.								DPX 160				
		25 – 36 – 50 кА								25 – 36 – 50 кА				
Модульный автоматический выключатель со стороны нагрузки		16 А	25 А	40 А	63 А	80 А	100 А	125 А	160 А	25 А	40 А	63 А	100 А	160 А
DX ³ 25 кА Тип защитной характеристики В, С и Z	≤6 А	Т	Т	Т	Т	Т	Т	Т	Т	12000	12000	12000	12000	Т
	10 А	Т	Т	Т	Т	Т	Т	Т	Т	7000	7000	7000	7000	Т
	16 А	-	Т	Т	Т	Т	Т	Т	Т	6000	6000	6000	6000	18000
	20 А	-	-	Т	Т	Т	Т	Т	Т	-	5000	5000	5000	12000
	25 А	-	-	Т	Т	Т	Т	Т	Т	-	3500	3500	4000	8500
	32 А	-	-	-	Т	Т	Т	Т	Т	-	-	2000	3500	7000
DX ³ 25 кА Тип защитной характеристики D	≤6 А	Т	Т	Т	Т	Т	Т	Т	Т	12000	12000	Т	Т	Т
	10 А	Т	Т	Т	Т	Т	Т	Т	Т	7000	7000	7500	7500	Т
	16 А	-	Т	Т	Т	Т	Т	Т	Т	6000	6000	6000	6000	Т
	20 А	-	-	Т	Т	Т	Т	Т	Т	-	5000	5000	5000	18000
	25 А	-	-	Т	Т	Т	Т	Т	Т	-	3500	4500	4500	8500
DX ³ 25 кА Тип защитной характеристики МА	≤4А	Т	Т	Т	Т	Т	Т	Т	Т	12000	12000	Т	Т	Т
	6,3А	Т	Т	Т	Т	Т	Т	Т	Т	12000	12000	Т	Т	Т
	10 А	Т	Т	Т	Т	Т	Т	Т	Т	7000	7000	7500	8500	Т
	12,5 А	Т	Т	Т	Т	Т	Т	Т	Т	7000	7000	7500	7500	Т
	16 А	-	Т	Т	Т	Т	Т	Т	Т	6000	6000	6000	6000	Т
	25 А	-	-	Т	Т	Т	Т	Т	Т	-	3500	4500	4500	8500

Модульный автоматический выключатель DX³ 25 кА (ширина полюса 1 модуль)

Кат. №(№): 4 097 15 - 4 099 37

5. ПОДРОБНЫЕ ХАРАКТЕРИСТИКИ (продолжение)

Селективность между модульным автоматическим выключателем и автоматическим выключателем в литом корпусе:

Предельный ток селективности при 400 В пер. тока (А).

		Автоматический выключатель в литом корпусе со стороны питания												
		DPX 250ER			DPX 250ER AB				DPX 250 / H / L					
		25 – 36 – 50 кА			36 кА				25 - 70 – 100 кА					
Модульный автоматический выключатель со стороны нагрузки		100 А	160 А	250 А	90 А	130 А	170 А	240 А	25 А	40 А	63 А	100 А	160 А	250 А
DX ³ 25 кА Тип защитной характеристики В, С и Z	≤6 А	T	T	T	T	T	T	T	6000	6000	6000	T	T	T
	10 А	T	T	T	T	T	T	T	5000	5000	5000	15000	T	T
	16 А	8000	T	T	T	T	T	T	4000	4000	4000	10000	T	T
	20 А	6000	T	T	T	T	T	T	-	4000	4000	8000	T	T
	25 А	5000	8500	T	T	T	T	T	-	3000	3000	6000	T	T
	32 А	4000	7000	T	T	T	T	T	-	-	2000	5000	T	T
DX ³ 25 кА Тип защитной характеристики D	≤6 А	T	T	T	T	T	T	T	6000	6000	6000	T	T	T
	10 А	T	T	T	T	T	T	T	5000	5000	5000	T	T	T
	16 А	6000	T	T	T	T	T	T	-	4000	4000	10000	T	T
	20 А	6000	T	T	T	T	T	T	-	4000	4000	8000	T	T
	25 А	5500	8500	T	T	T	T	T	-	-	3000	6000	T	T
DX ³ 25 кА Тип защитной характеристики MA	≤4А	T	T	T	T	T	T	T	6000	6000	6000	T	T	T
	6,3А	T	T	T	T	T	T	T	6000	6000	6000	T	T	T
	10 А	T	T	T	T	T	T	T	5000	5000	5000	T	T	T
	12,5 А	T	T	T	T	T	T	T	5000	5000	5000	T	T	T
	16 А	6000	T	T	T	T	T	T	-	4000	4000	10000	T	T
	25 А	5500	8500	T	T	T	T	T	-	-	3000	6000	T	T

Модульный автоматический выключатель DX³ 25 кА (ширина полюса 1 модуль)

Кат. №(№): 4 097 15 - 4 099 37

5. ПОДРОБНЫЕ ХАРАКТЕРИСТИКИ (продолжение)

Селективность между модульным автоматическим выключателем и автоматическим выключателем в литом корпусе:

Предельный ток селективности при 400 В пер. тока (А).

		Автоматический выключатель в литом корпусе со стороны питания									
		DPX ³ 250 & DPX ³ 250 с реле дифф. тока (с теплоэлектромагнитным или электронным расцепителем)				DPX 400 AB		DPX / H / L 630 (с теплоэлектромагнитным или электронным расцепителем)		DPX / H / L 1250	DPX / H 1600 (с электронным расцепителем)
		25 - 36 – 50 – 70 кА				36 кА		36 – 70 – 100 кА		36 – 70 – 100 кА	36 – 70 кА
Модульный автоматический выключатель со стороны нагрузки		100 А	160 А	200 А	250 А	320 А	400 А	160 - 630 А		500 - 1250 А	630 - 1600 А
DX ³ 25 кА Тип защитной характеристик и В, С и Z	≤6 А	Т	Т	Т	Т	Т	Т	Т		Т	Т
	10 А	Т	Т	Т	Т	Т	Т	Т		Т	Т
	16 А	Т	Т	Т	Т	Т	Т	Т		Т	Т
	20 А	Т	Т	Т	Т	Т	Т	Т		Т	Т
	25 А	Т	Т	Т	Т	Т	Т	Т		Т	Т
	32 А	Т	Т	Т	Т	Т	Т	Т		Т	Т
DX ³ 25 кА Тип защитной характеристик и D	≤6 А	Т	Т	Т	Т	Т	Т	Т		Т	Т
	10 А	Т	Т	Т	Т	Т	Т	Т		Т	Т
	16 А	Т	Т	Т	Т	Т	Т	Т		Т	Т
	20 А	Т	Т	Т	Т	Т	Т	Т		Т	Т
	25 А	Т	Т	Т	Т	Т	Т	Т		Т	Т
DX ³ 25 кА Тип защитной характеристик и МА	≤4А	Т	Т	Т	Т	Т	Т	Т		Т	Т
	6,3А	Т	Т	Т	Т	Т	Т	Т		Т	Т
	10 А	Т	Т	Т	Т	Т	Т	Т		Т	Т
	12,5 А	Т	Т	Т	Т	Т	Т	Т		Т	Т
	16 А	Т	Т	Т	Т	Т	Т	Т		Т	Т
	25 А	Т	Т	Т	Т	Т	Т	Т		Т	Т

Модульный автоматический выключатель DX³ 25 кА (ширина полюса 1 модуль)

Кат. №(№): 4 097 15 - 4 099 37

6. СООТВЕТСТВИЕ СТАНДАРТАМ

Соответствие стандартам:

Стандарт МЭК/EN 60947-2: отключающая способность 25 кА.

Директивы Европейского Союза: 73/23/CEE + 93/68/CEE.

Автоматические выключатели Legrand могут эксплуатироваться в условиях, определённых стандартом МЭК / EN 60947.

Характеристики автоматических выключателей могут изменяться в различных климатических условиях: сухое тепло, сухой холод, влажное тепло, соляной туман.

Классификация согласно Приложению Q (стандарт МЭК/EN 60947-1):

Категория С в диапазоне испытательных температур -25 °C / +70 °C.

Атмосфера с соляным туманом согласно МЭК 60068-2-52.

Защита окружающей среды в соответствии с Директивами Европейского союза:

Соответствует Директиве 2002/95/ЕС от 27/01/03 под названием "RoHS", запрещающей использование вредных веществ – свинца, ртути, кадмия, шестивалентного хрома, полибромированных фенилов, полибромированных дефинол-эфиров с 1 июля 2006 г.

Удовлетворяет требованиям Директивы 91/338/CEE от 18/06/91 и Постановления 94-647 от 27/07/04.

Пластмасса:

Не содержит галогенов.

Маркировка пластмассовых частей выполнена в соответствии с ISO 11469 и ISO 1043.

Упаковка:

Сконструирована и произведена в соответствии с Постановлением 98-638 от 07.20.98 и Директивой 94/62/ЕС.

Модульный автоматический выключатель DX³ 25 кА (ширина полюса 1 модуль)

Кат. №(№): 4 097 15 - 4 099 37

7. ВРЕМЯ-ТОКОВЫЕ ХАРАКТЕРИСТИКИ

Кривая токоограничения: тип защитной характеристики В, С, D, Z и MA:

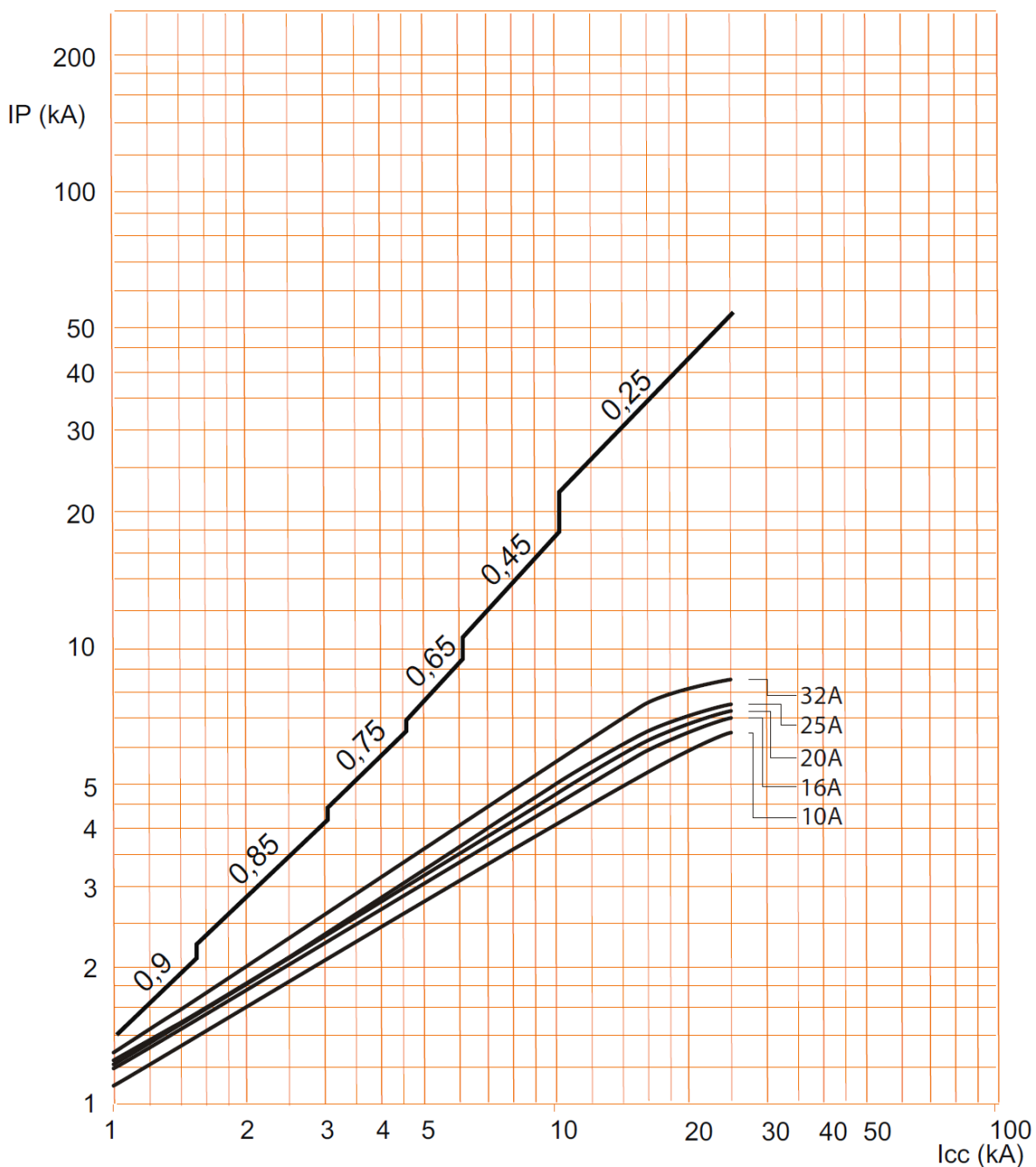

I_{cc} = действующее значение расчётного тока симметричного короткого замыкания (кА).

I_P = максимальный ток короткого замыкания (кА).

Модульный автоматический выключатель DX³ 25 кА (ширина полюса 1 модуль)

Кат. №(№): 4 097 15 - 4 099 37

7. ВРЕМЯ ТОКОВЫЕ ХАРАКТЕРИСТИКИ (продолжение)

Кривая срабатывания автоматических характеристик с защитной характеристикой типа В:

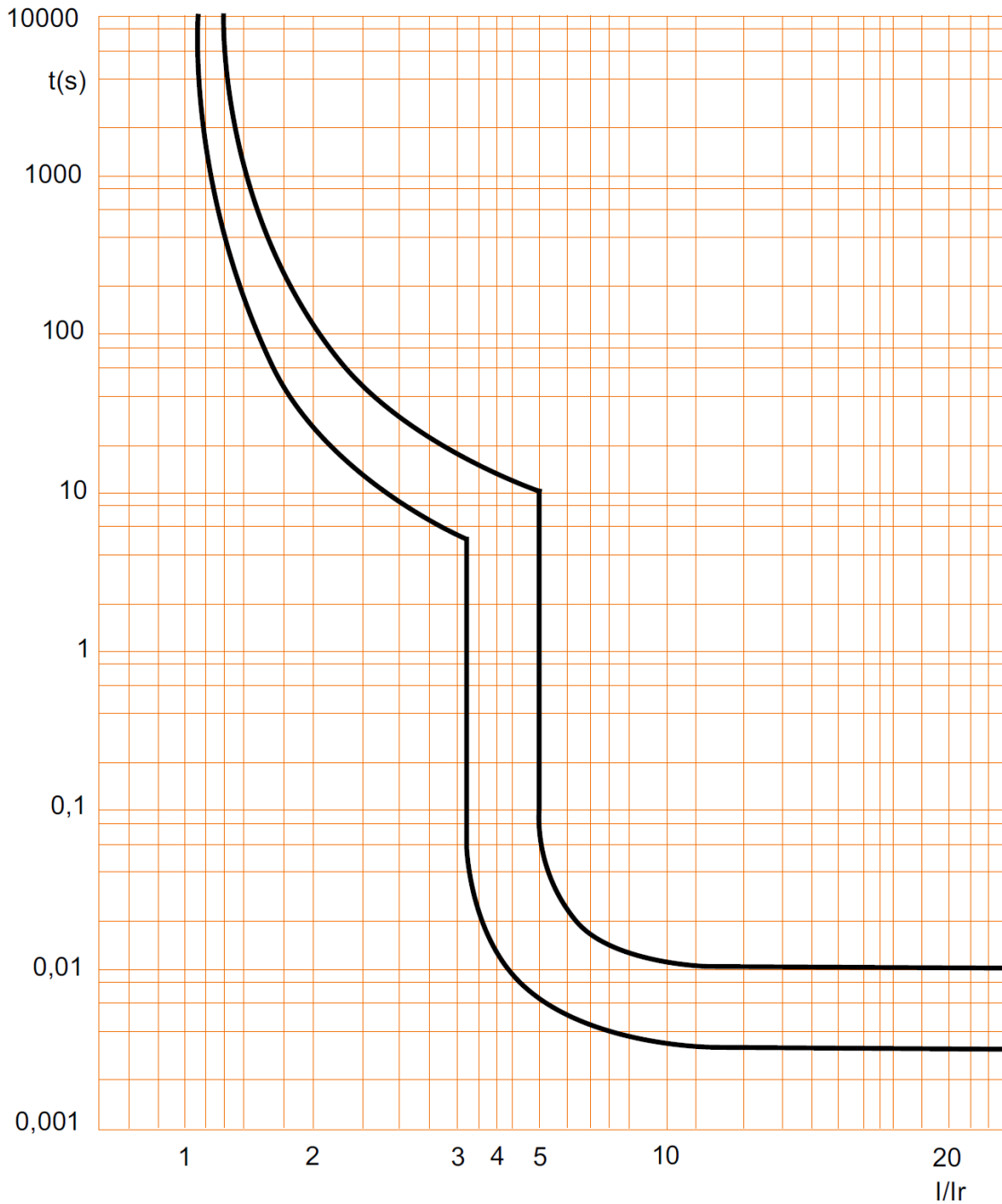

Модульный автоматический выключатель DX³ 25 кА (ширина полюса 1 модуль)

Кат. №(№): 4 097 15 - 4 099 37

7. ВРЕМЯ-ТОКОВЫЕ ХАРАКТЕРИСТИКИ (продолжение)

Пропускаемая энергия автоматических выключателей с защитной характеристикой типа В, 2Р (230 В, 50 Гц):

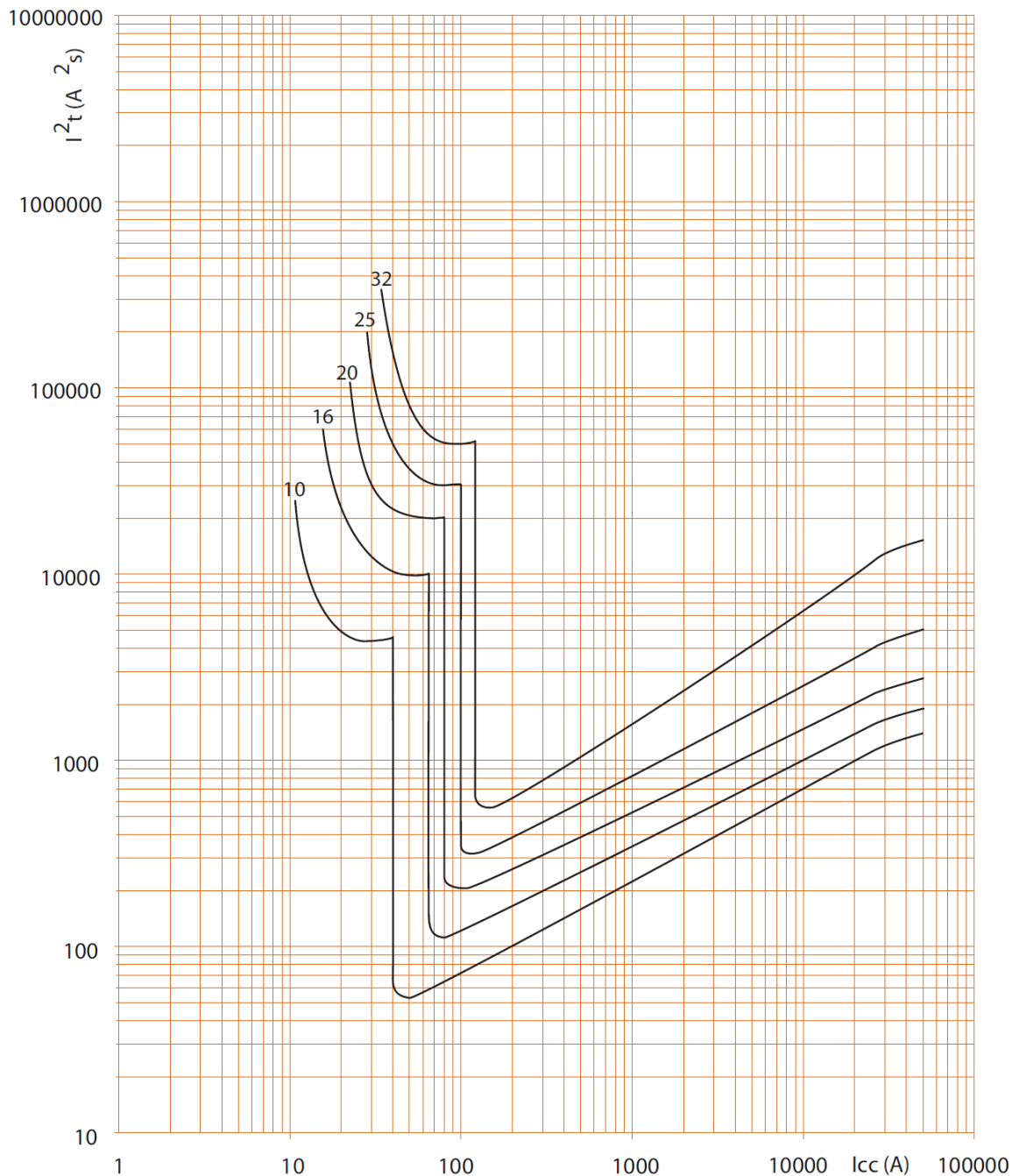

I_{cc} = действующее значение расчётного тока симметричного короткого замыкания (А).

I^2t = интеграл Джоуля (A^2s).

Модульный автоматический выключатель DX³ 25 кА (ширина полюса 1 модуль)

Кат. №(№): 4 097 15 - 4 099 37

7. ВРЕМЯ-ТОКОВЫЕ ХАРАКТЕРИСТИКИ (продолжение)

Пропускаемая энергия автоматических выключателей с защитной характеристикой типа В, 2Р (400 В, 50 Гц):

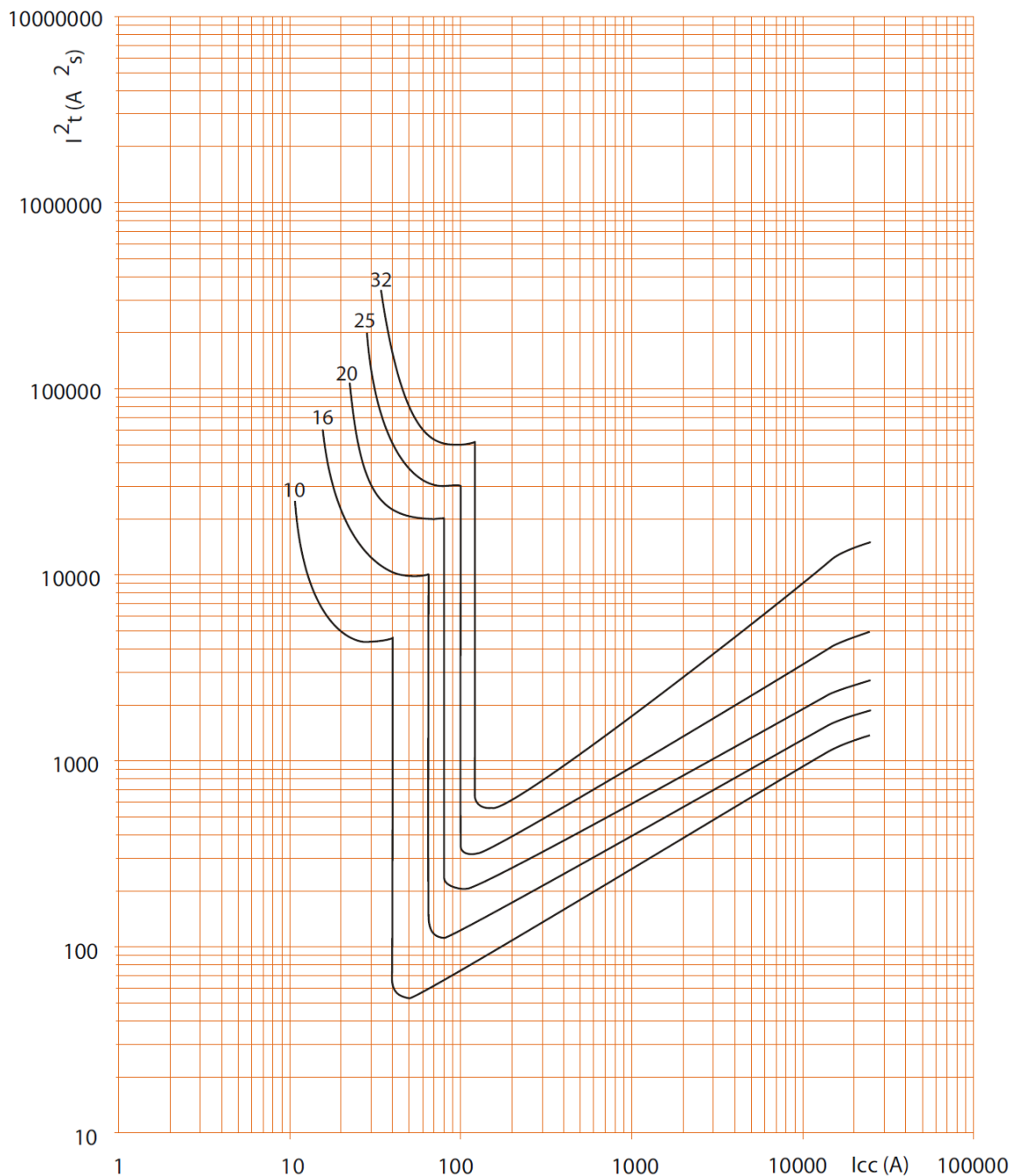

Icc = действующее значение расчётного тока симметричного короткого замыкания (А).

I²t = интеграл Джоуля (А²с).

Модульный автоматический выключатель DX³ 25 кА (ширина полюса 1 модуль)

Кат. №(№): 4 097 15 - 4 099 37

7. ВРЕМЯ-ТОКОВЫЕ ХАРАКТЕРИСТИКИ (продолжение)

Пропускаемая энергия автоматических выключателей с защитной характеристикой типа В, 3Р/4Р (400 В, 50 Гц):

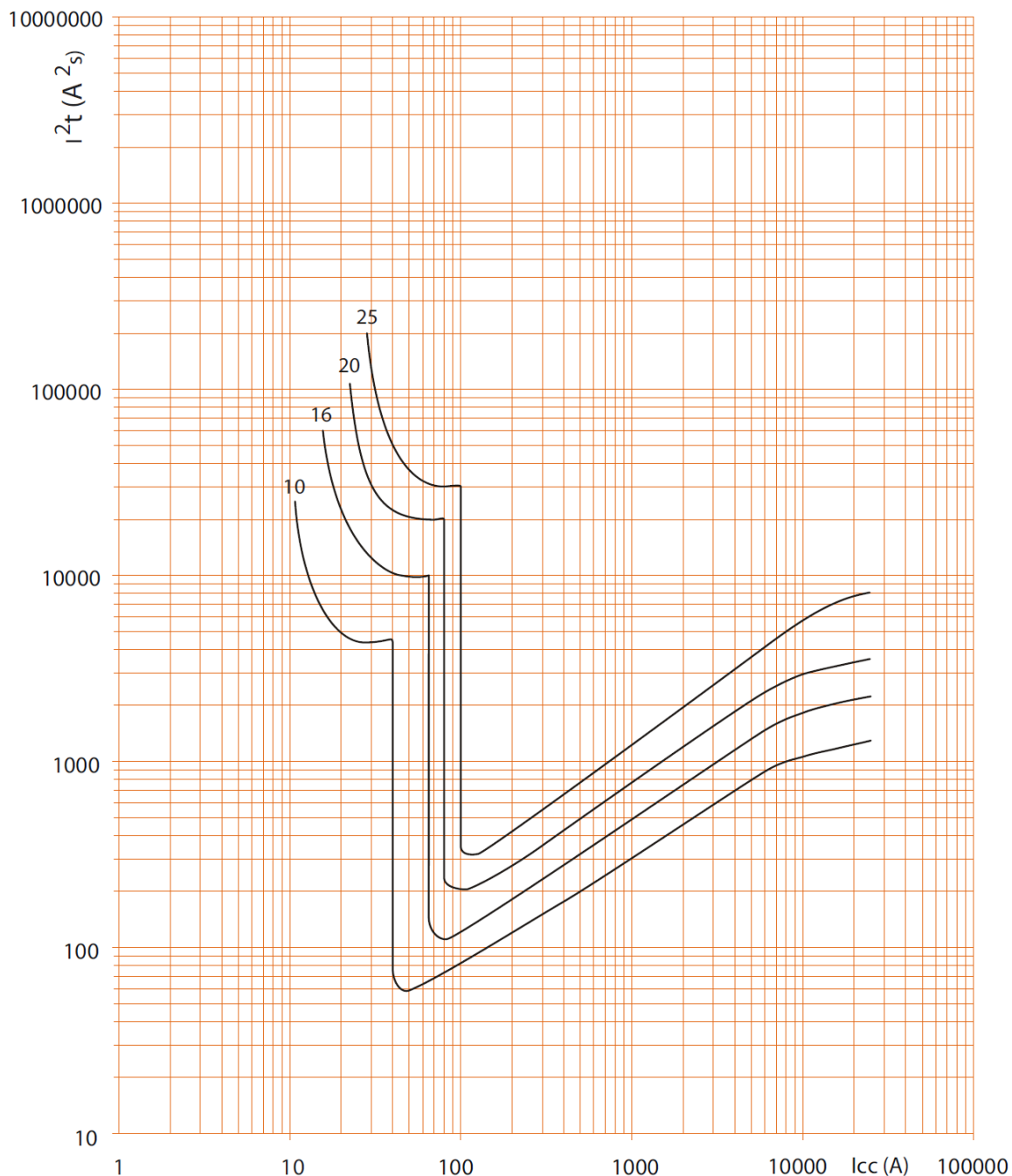

I_{сс} = действующее значение расчётного тока симметричного короткого замыкания (А).

I²t = интеграл Джоуля (А²с).

Модульный автоматический выключатель DX³ 25 кА (ширина полюса 1 модуль)

Кат. №(№): 4 097 15 - 4 099 37

7. ВРЕМЯ-ТОКОВЫЕ ХАРАКТЕРИСТИКИ (продолжение)

Кривая срабатывания автоматических выключателей с защитной характеристикой типа С:

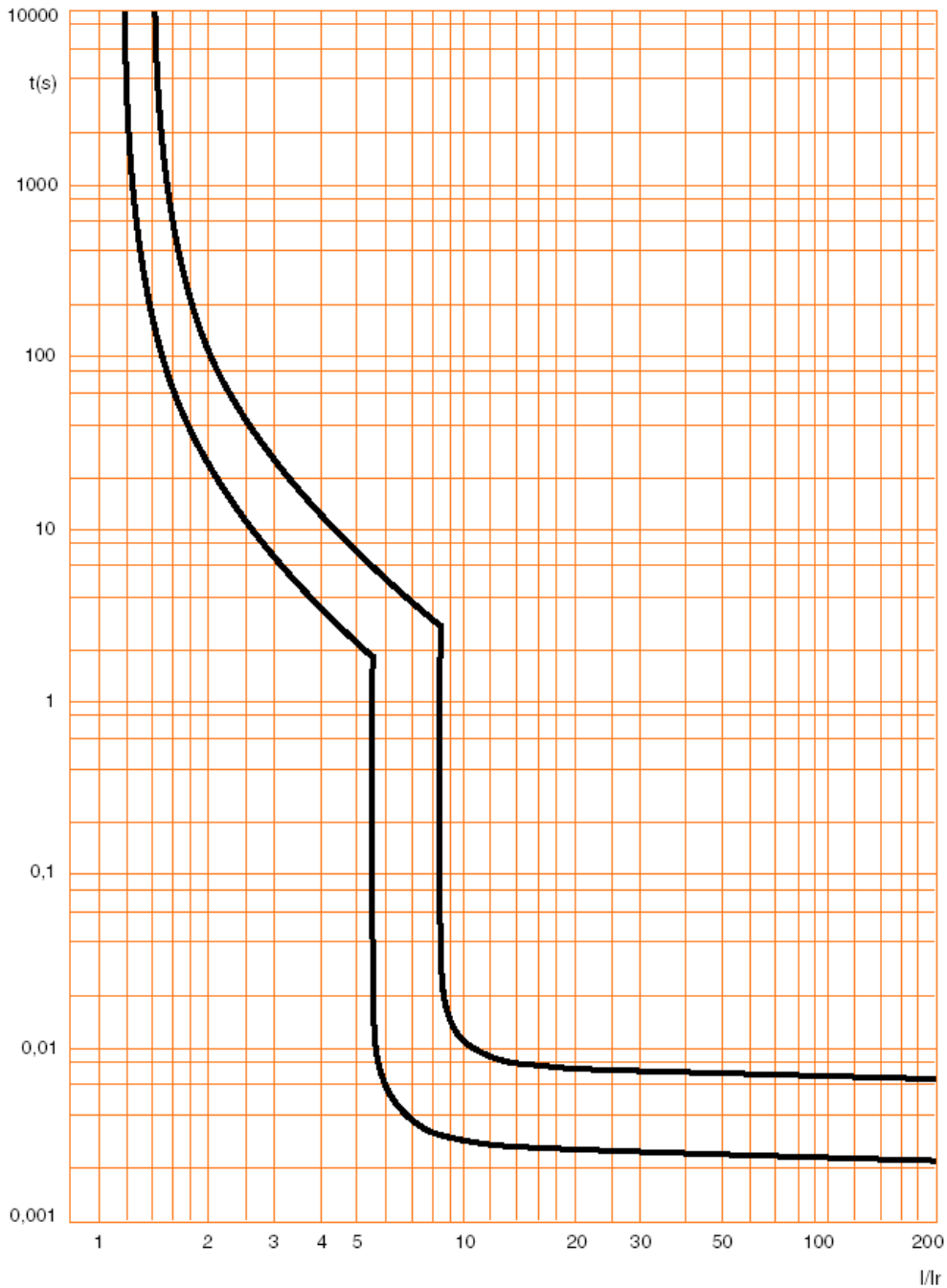

Модульный автоматический выключатель DX³ 25 кА (ширина полюса 1 модуль)

Кат. №(№): 4 097 15 - 4 099 37

7. ВРЕМЯ-ТОКОВЫЕ ХАРАКТЕРИСТИКИ (продолжение)

Пропускаемая энергия автоматических выключателей с защитной характеристикой типа С, 2Р (230 В, 50 Гц):

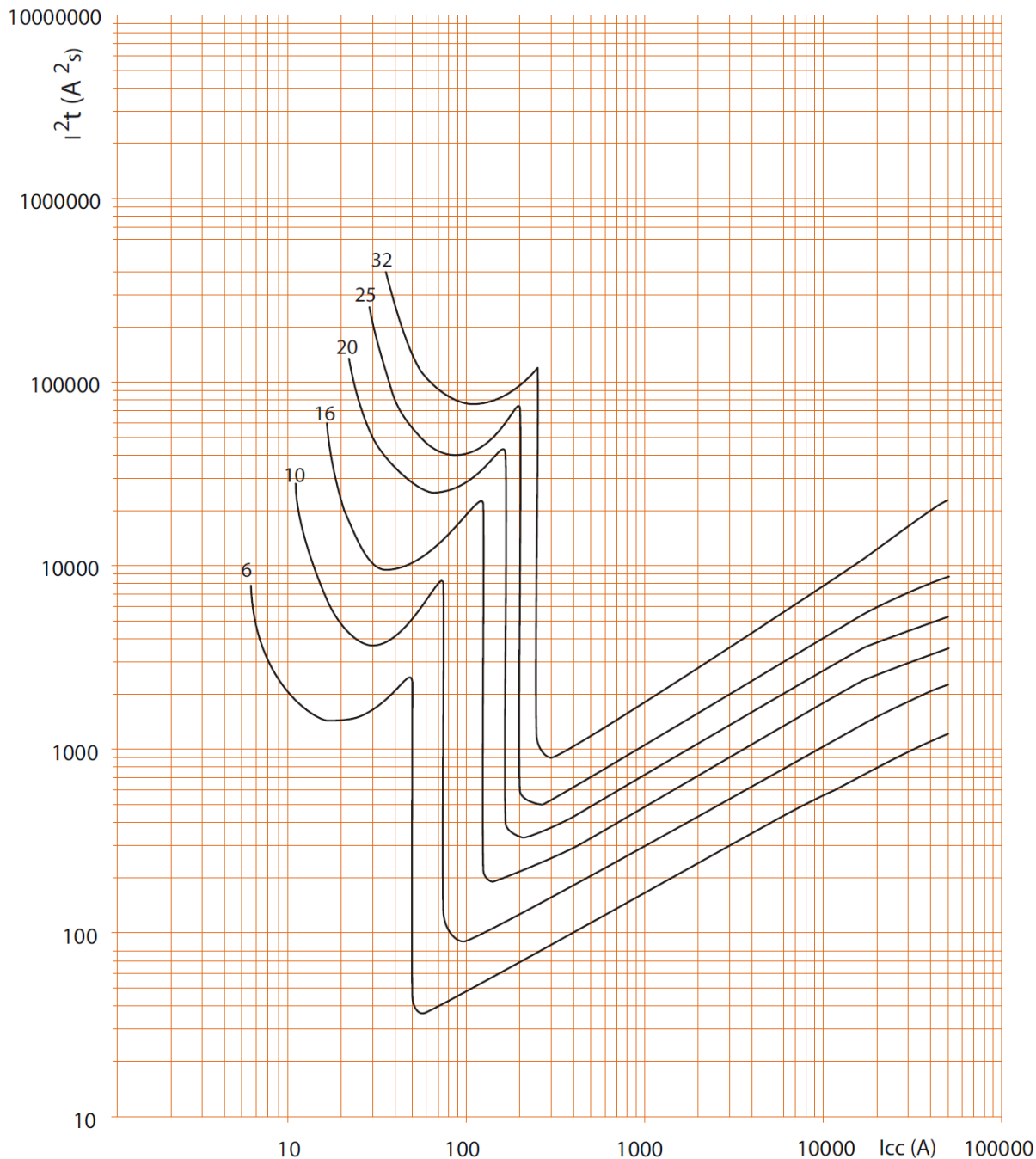

I_{cc} = действующее значение расчётного тока симметричного короткого замыкания (А).

I²t = интеграл Джоуля (А²с).

Модульный автоматический выключатель DX³ 25 кА (ширина полюса 1 модуль)

Кат. №(№): 4 097 15 - 4 099 37

7. ВРЕМЯ-ТОКОВЫЕ ХАРАКТЕРИСТИКИ (продолжение)

Пропускаемая энергия автоматических выключателей с защитной характеристикой С, 2Р (400 В, 50 Гц):

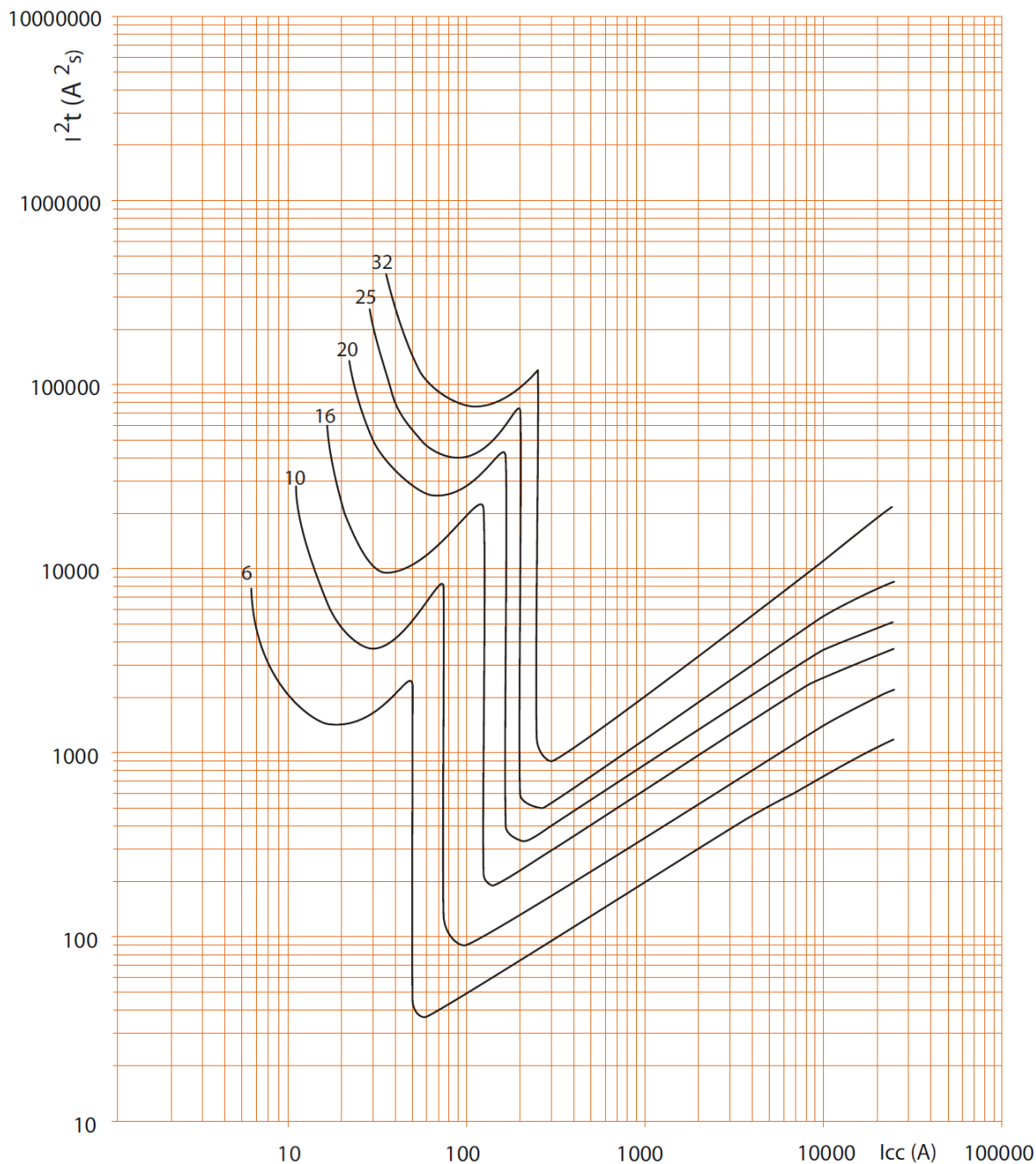

I_{cc} = действующее значение расчётного тока симметричного короткого замыкания (А).

I^2t = интеграл Джоуля (А²с).

Модульный автоматический выключатель DX³ 25 кА (ширина полюса 1 модуль)

Кат. №(№): 4 097 15 - 4 099 37

7. ВРЕМЯ-ТОКОВЫЕ ХАРАКТЕРИСТИКИ (продолжение)

Пропускаемая энергия автоматических выключателей с защитной характеристикой типа C curve, 1P/3P/4P (400 В, 50 Гц):

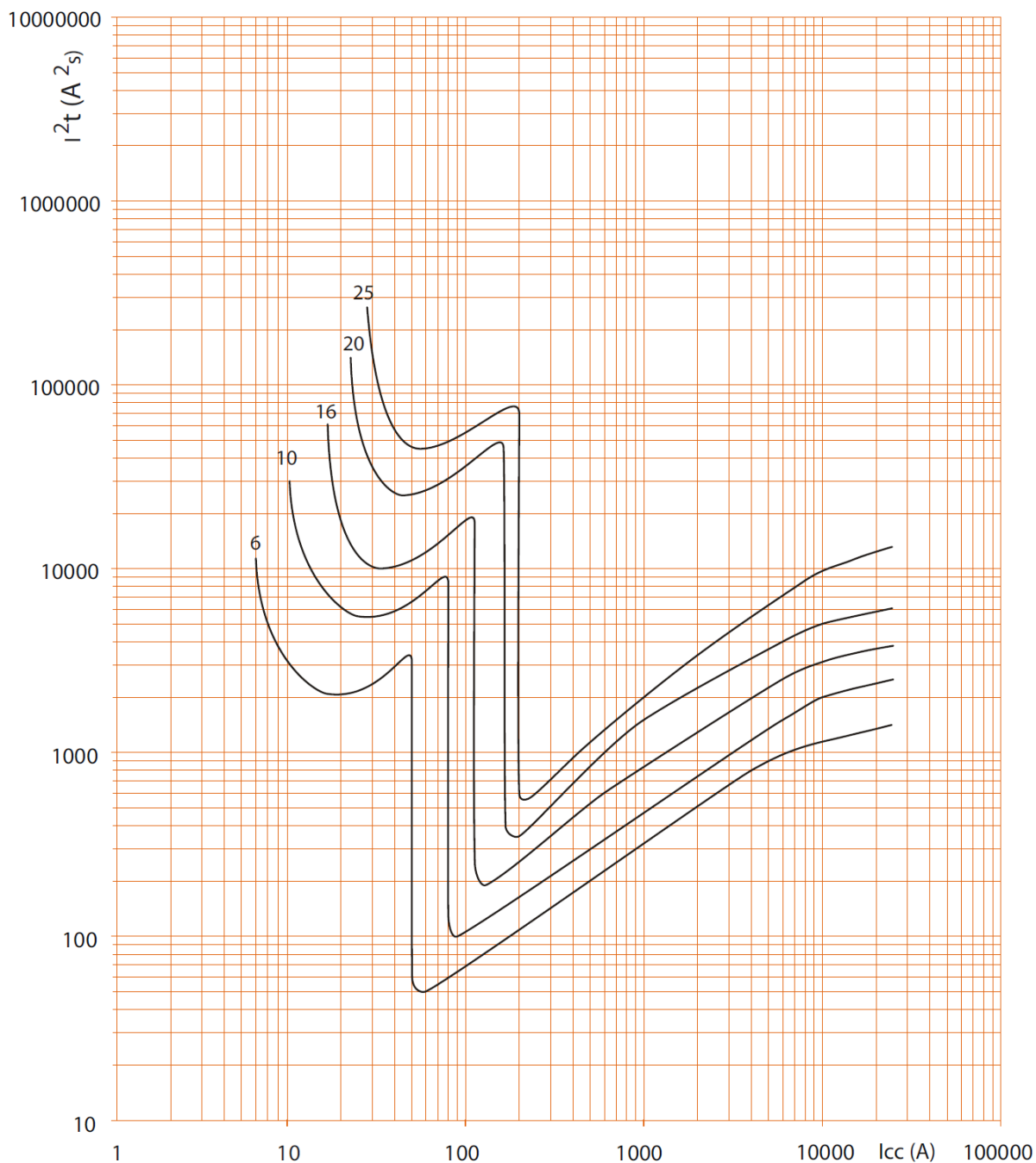

I_{cc} = действующее значение расчётного тока симметричного короткого замыкания (А).

I²t = интеграл Джоуля (А²с).

Модульный автоматический выключатель DX³ 25 кА (ширина полюса 1 модуль)

Кат. №(№): 4 097 15 - 4 099 37

7. ВРЕМЯ-ТОКОВЫЕ ХАРАКТЕРИСТИКИ (продолжение)

Кривая срабатывания автоматических выключателей с защитной характеристикой типа D:

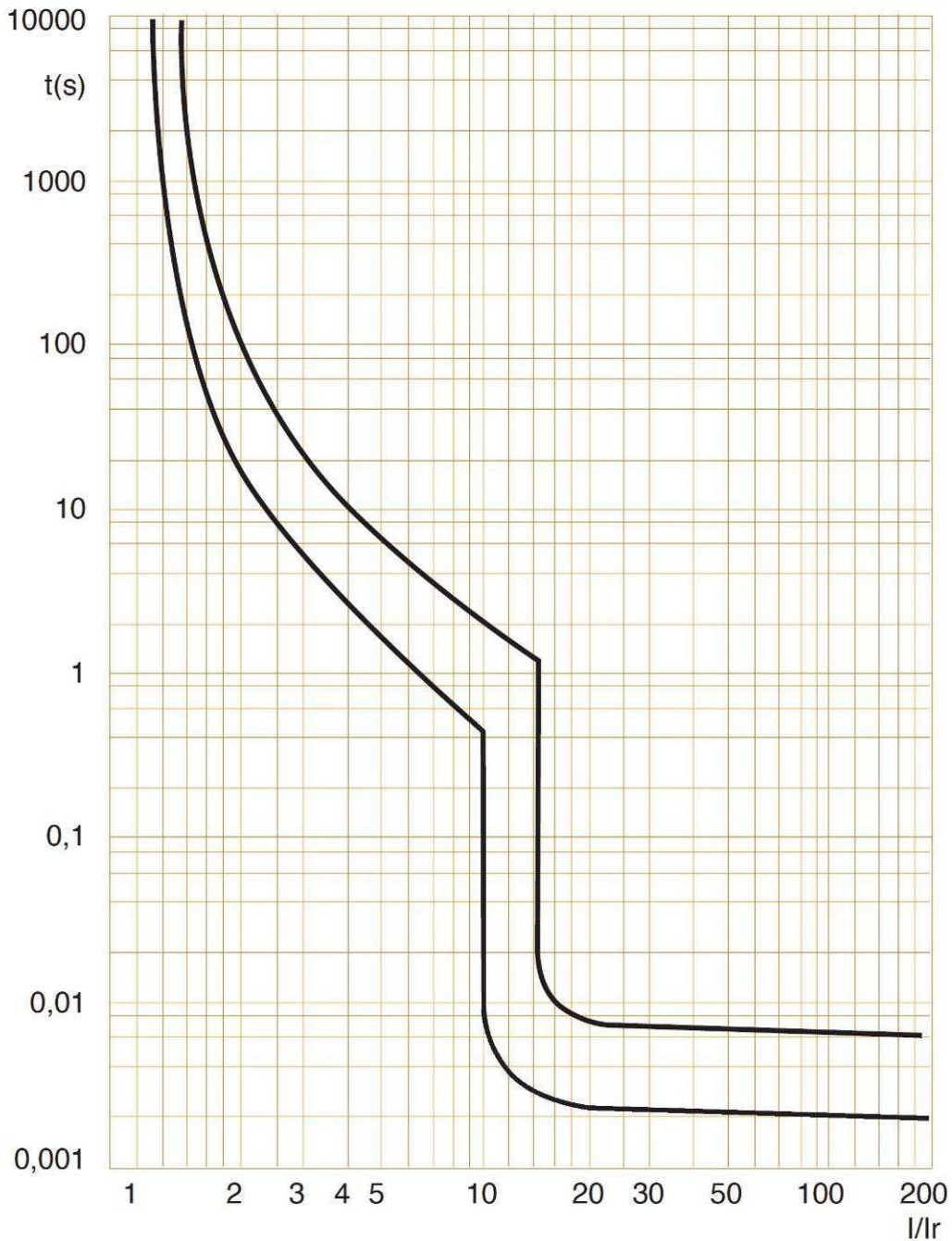

Модульный автоматический выключатель DX³ 25 кА (ширина полюса 1 модуль)

Кат. №(№): 4 097 15 - 4 099 37

7. ВРЕМЯ-ТОКОВЫЕ ХАРАКТЕРИСТИКИ (продолжение)

Пропускаемая энергия автоматических выключателей с защитной характеристикой типа D, 2P (230 В, 50 Гц):

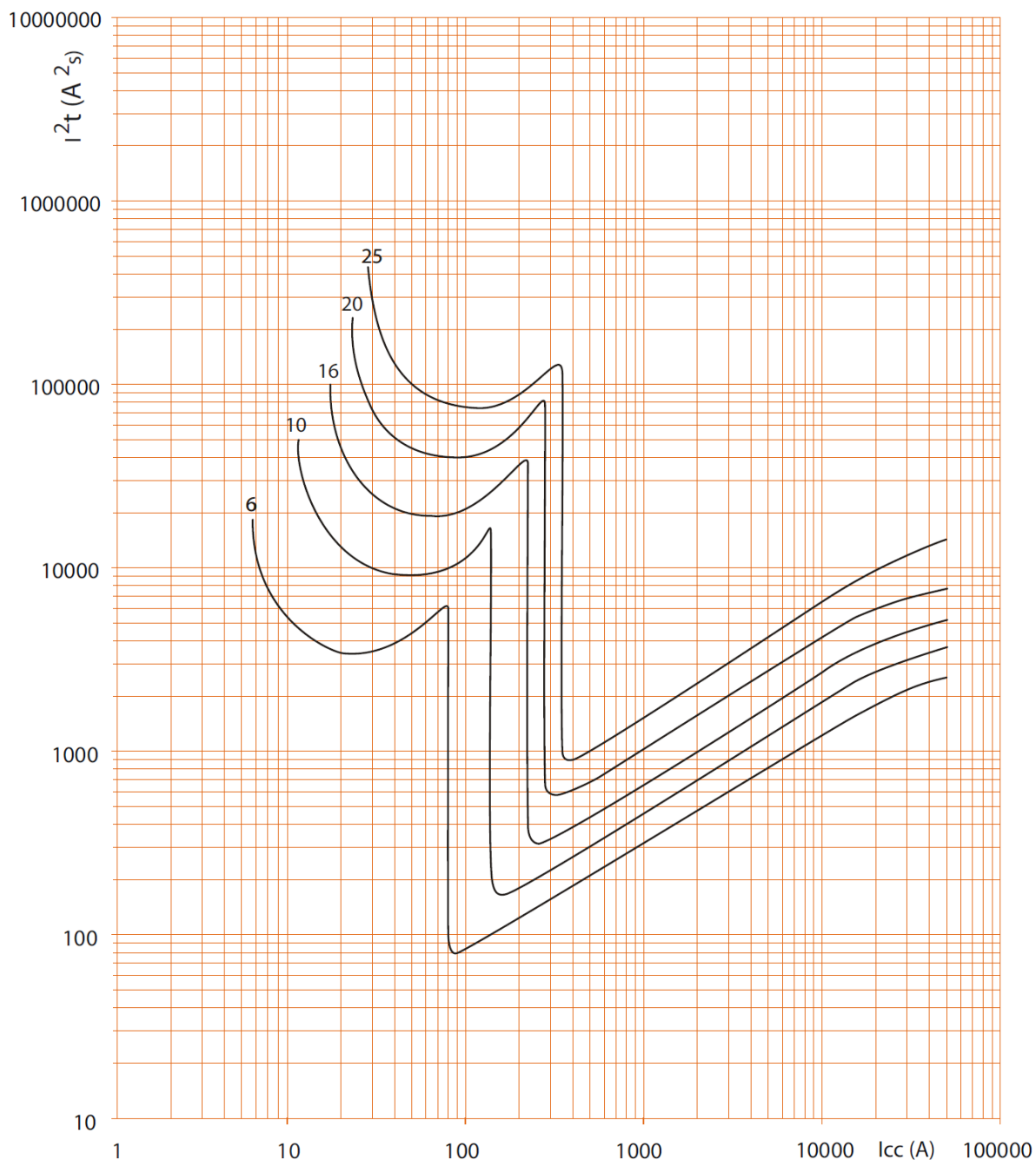

I_{cc} = действующее значение расчётного тока симметричного короткого замыкания (А).

I^2t = интеграл Джоуля (А²с).

Модульный автоматический выключатель DX³ 25 кА (ширина полюса 1 модуль)

Кат. №(№): 4 097 15 - 4 099 37

7. ВРЕМЯ-ТОКОВЫЕ ХАРАКТЕРИСТИКИ (продолжение)

Пропускаемая энергия автоматических выключателей с защитной характеристикой типа D, 2P (400 В, 50 Гц):

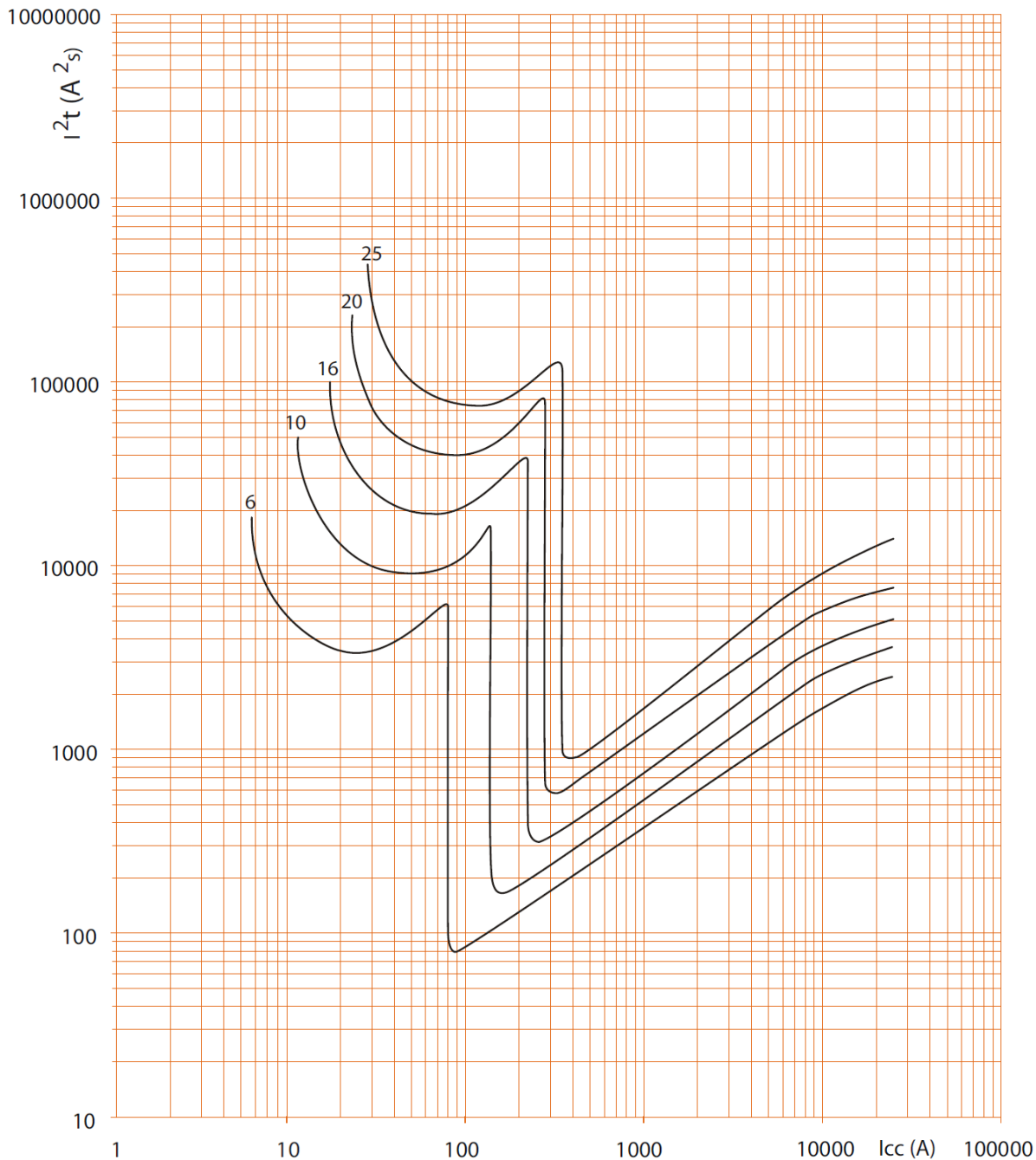

I_{cc} = действующее значение расчётного тока симметричного короткого замыкания (А).

I^2t = интеграл Джоуля (А²с).

Модульный автоматический выключатель DX³ 25 кА (ширина полюса 1 модуль)

Кат. №(№): 4 097 15 - 4 099 37

7. ВРЕМЯ-ТОКОВЫЕ ХАРАКТЕРИСТИКИ (продолжение)

Пропускаемая энергия автоматических выключателей с защитной характеристикой типа D curve, 1P/3P/4P (400 В, 50 Гц):

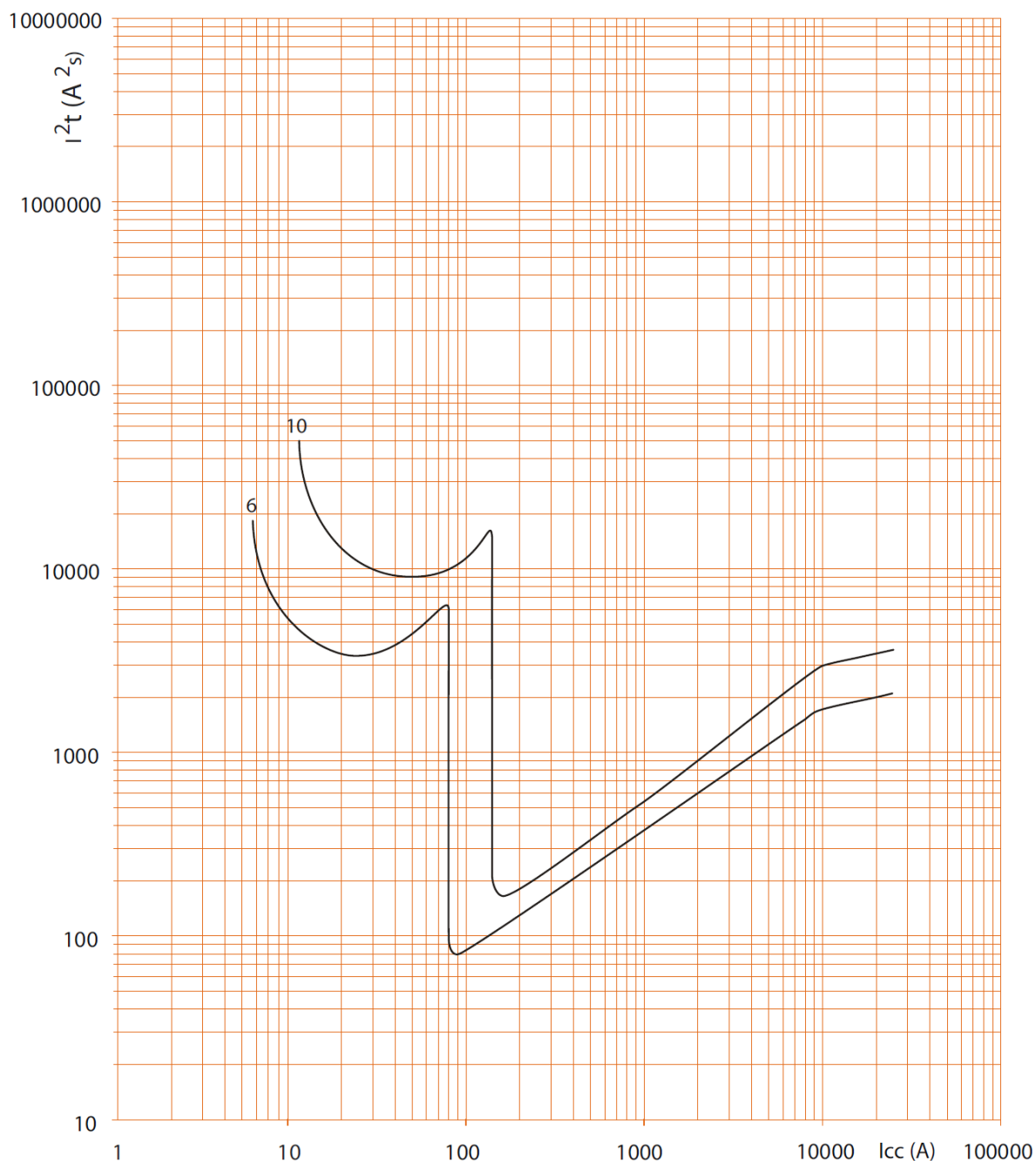

I_{cc} = действующее значение расчётного тока симметричного короткого замыкания (A).

I²t = интеграл Джоуля (A²с).

Модульный автоматический выключатель DX³ 25 кА (ширина полюса 1 модуль)

Кат. №(№): 4 097 15 - 4 099 37

7. ВРЕМЯ-ТОКОВЫЕ ХАРАКТЕРИСТИКИ (продолжение)

Кривая срабатывания автоматических выключателей с защитной характеристикой типа МА:

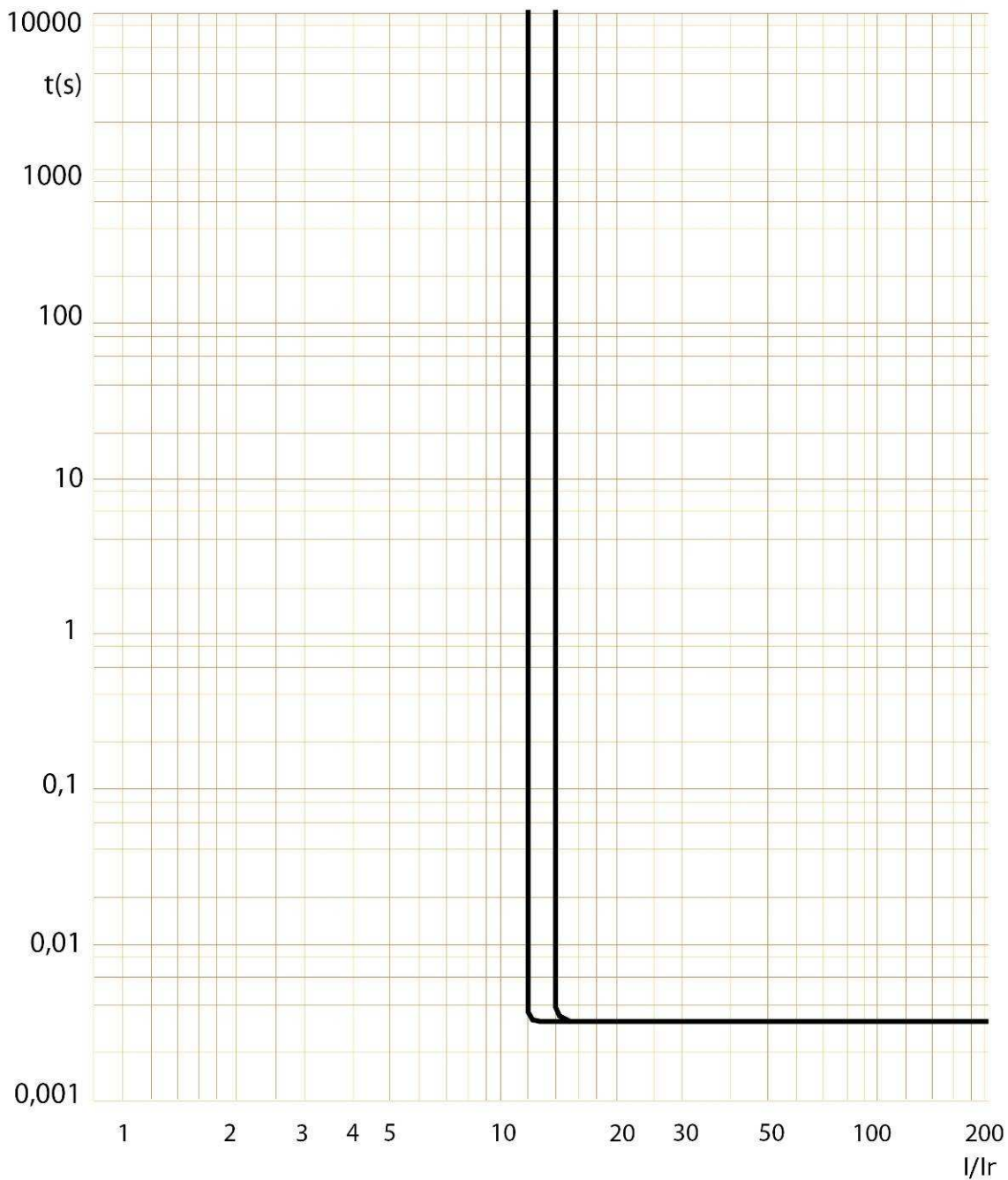

Модульный автоматический выключатель DX³ 25 кА (ширина полюса 1 модуль)

Кат. №(№): 4 097 15 - 4 099 37

7. ВРЕМЯ-ТОКОВЫЕ ХАРАКТЕРИСТИКИ (продолжение)

Пропускаемая энергия автоматических выключателей с защитной характеристикой типа МА, 2P
(230 В, 50 Гц):

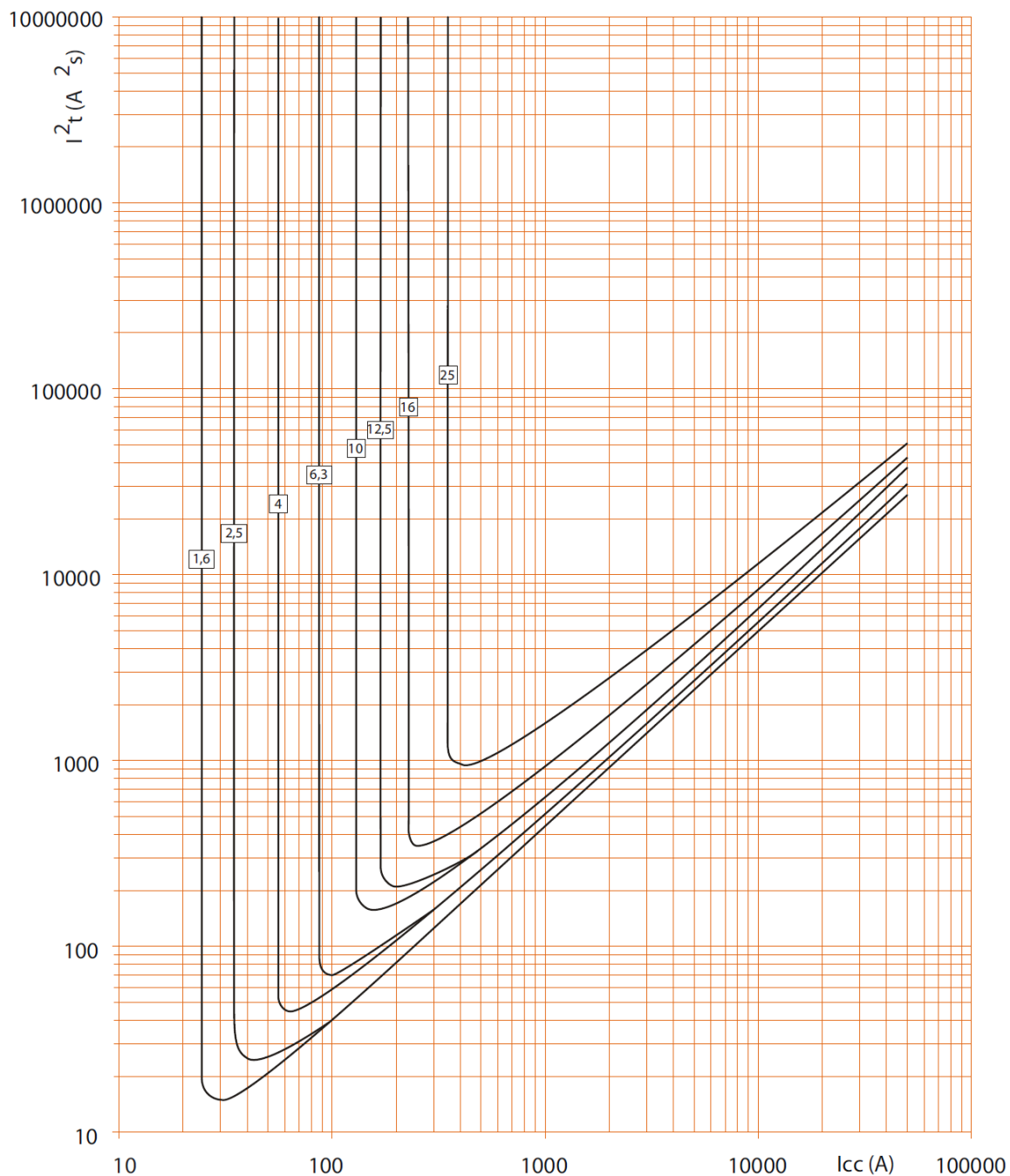

I_{cc} = действующее значение расчётного тока симметричного короткого замыкания (А).

I^2t = интеграл Джоуля (А²с).

Модульный автоматический выключатель DX³ 25 кА (ширина полюса 1 модуль)

Кат. №(№): 4 097 15 - 4 099 37

7. ВРЕМЯ-ТОКОВЫЕ ХАРАКТЕРИСТИКИ (продолжение)

Пропускаемая энергия автоматических выключателей с защитной характеристикой типа МА, 2Р
(400 В, 50 Гц):

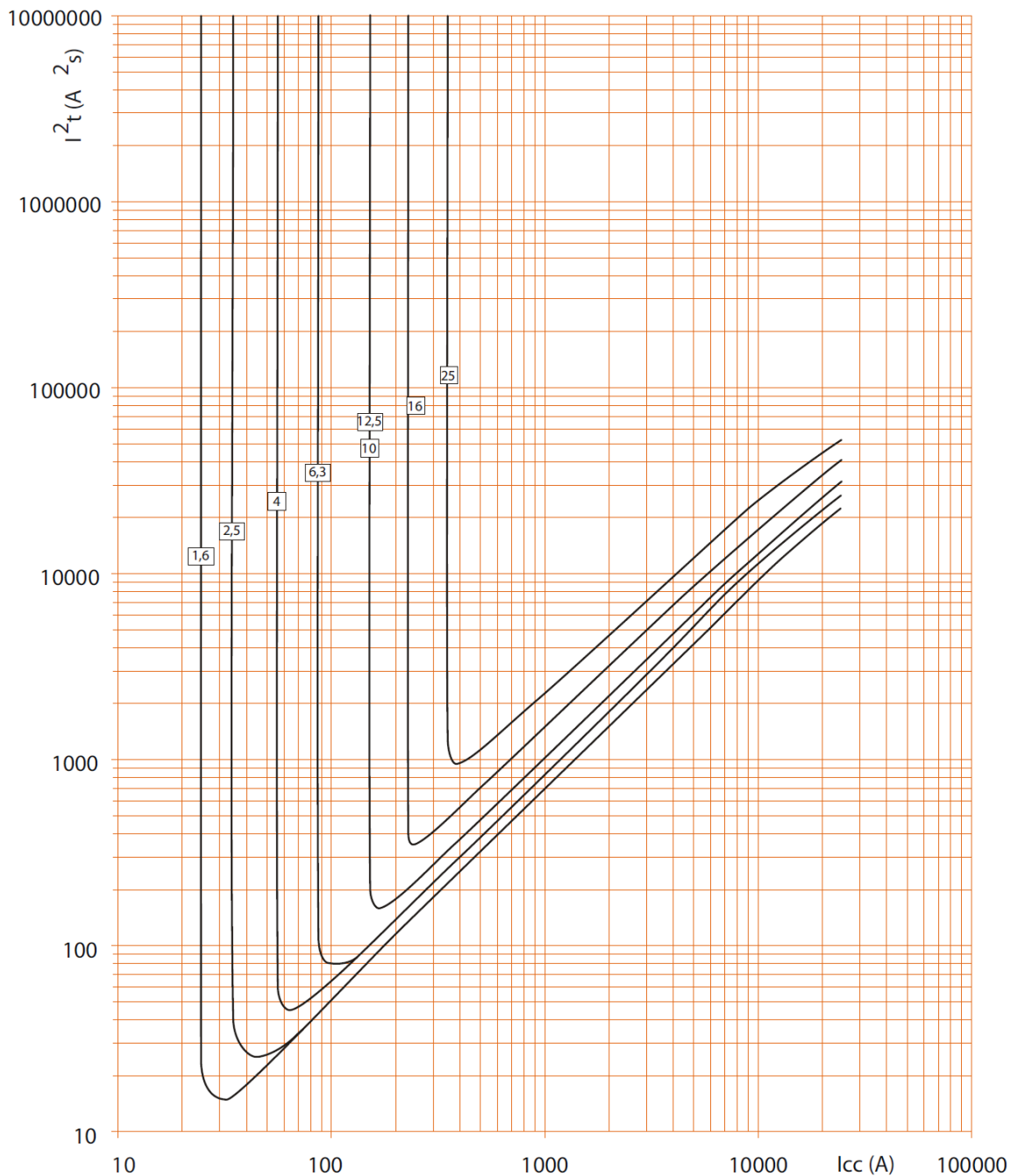

I_{sc} = действующее значение расчётного тока симметричного короткого замыкания (А).

I²t = интеграл Джоуля (А²с).

Модульный автоматический выключатель DX³ 25 кА (ширина полюса 1 модуль)

Кат. №(№): 4 097 15 - 4 099 37

7. ВРЕМЯ-ТОКОВЫЕ ХАРАКТЕРИСТИКИ (продолжение)

Пропускаемая энергия автоматических выключателей с защитной характеристикой типа МА, 3P/4P (400 В, 50 Гц):

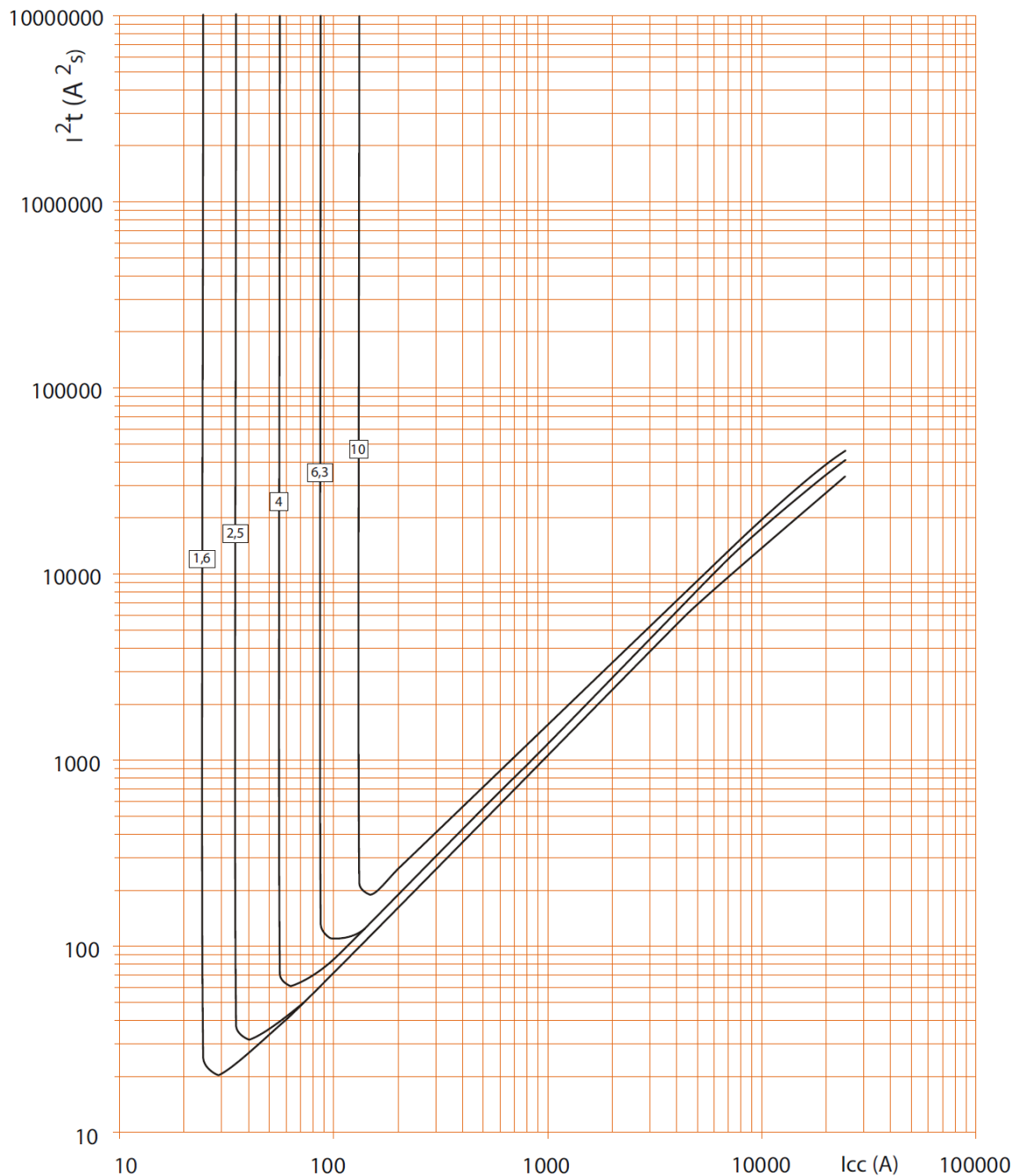

I_{sc} = действующее значение расчётного тока симметричного короткого замыкания (А).

I^2t = интеграл Джоуля (A^2s).

Модульный автоматический выключатель DX³ 25 кА (ширина полюса 1 модуль)

Кат. №(№): 4 097 15 - 4 099 37

7. ВРЕМЯ-ТОКОВЫЕ ХАРАКТЕРИСТИКИ (продолжение)

Кривая срабатывания автоматических выключателей с защитной характеристикой типа Z:

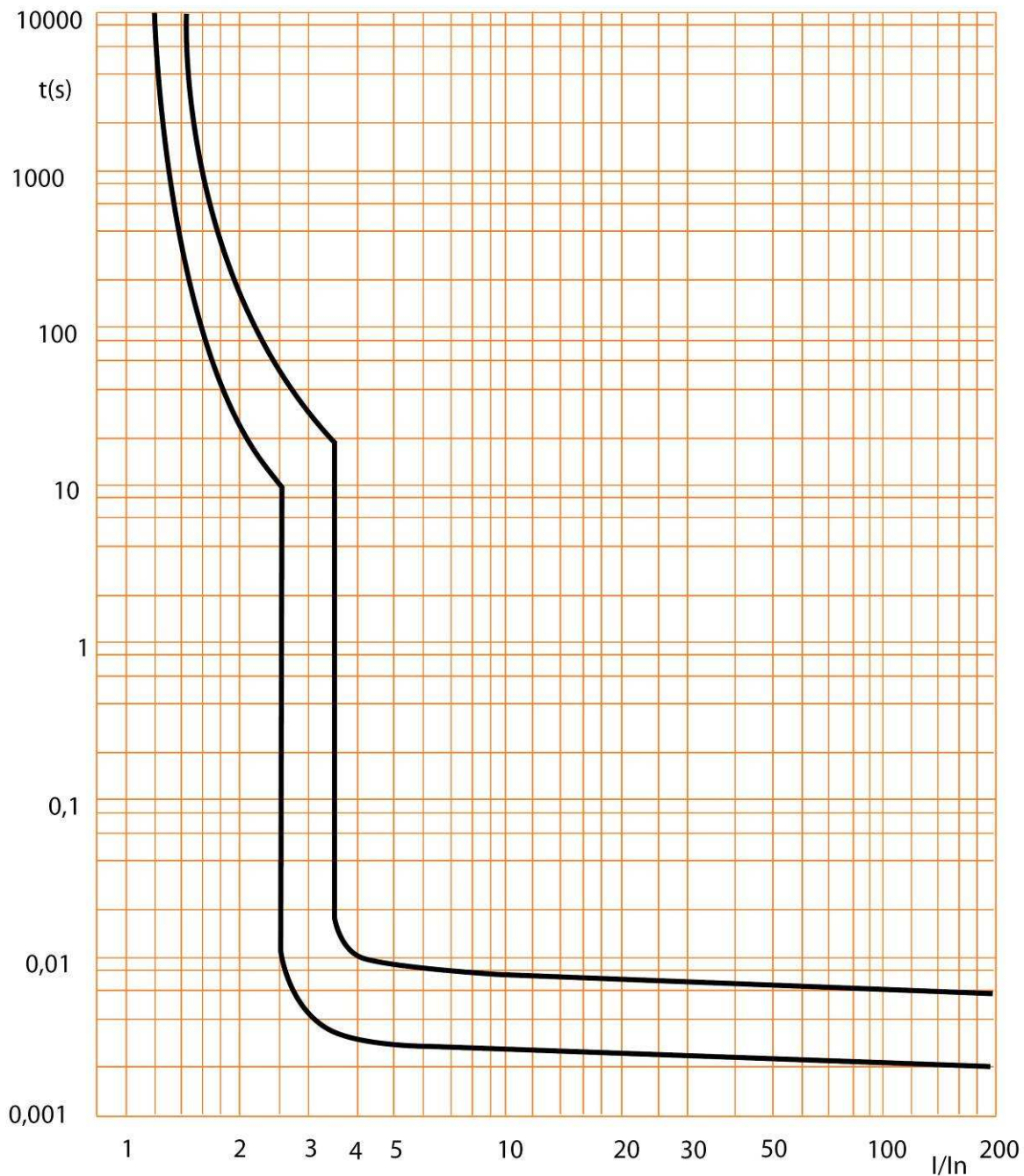

Модульный автоматический выключатель DX³ 25 кА (ширина полюса 1 модуль)

Кат. №(№): 4 097 15 - 4 099 37

7. ВРЕМЯ-ТОКОВЫЕ ХАРАКТЕРИСТИКИ (продолжение)

Пропускаемая энергия автоматических выключателей с защитной характеристикой типа Z, 2P (230 В, 50 Гц):

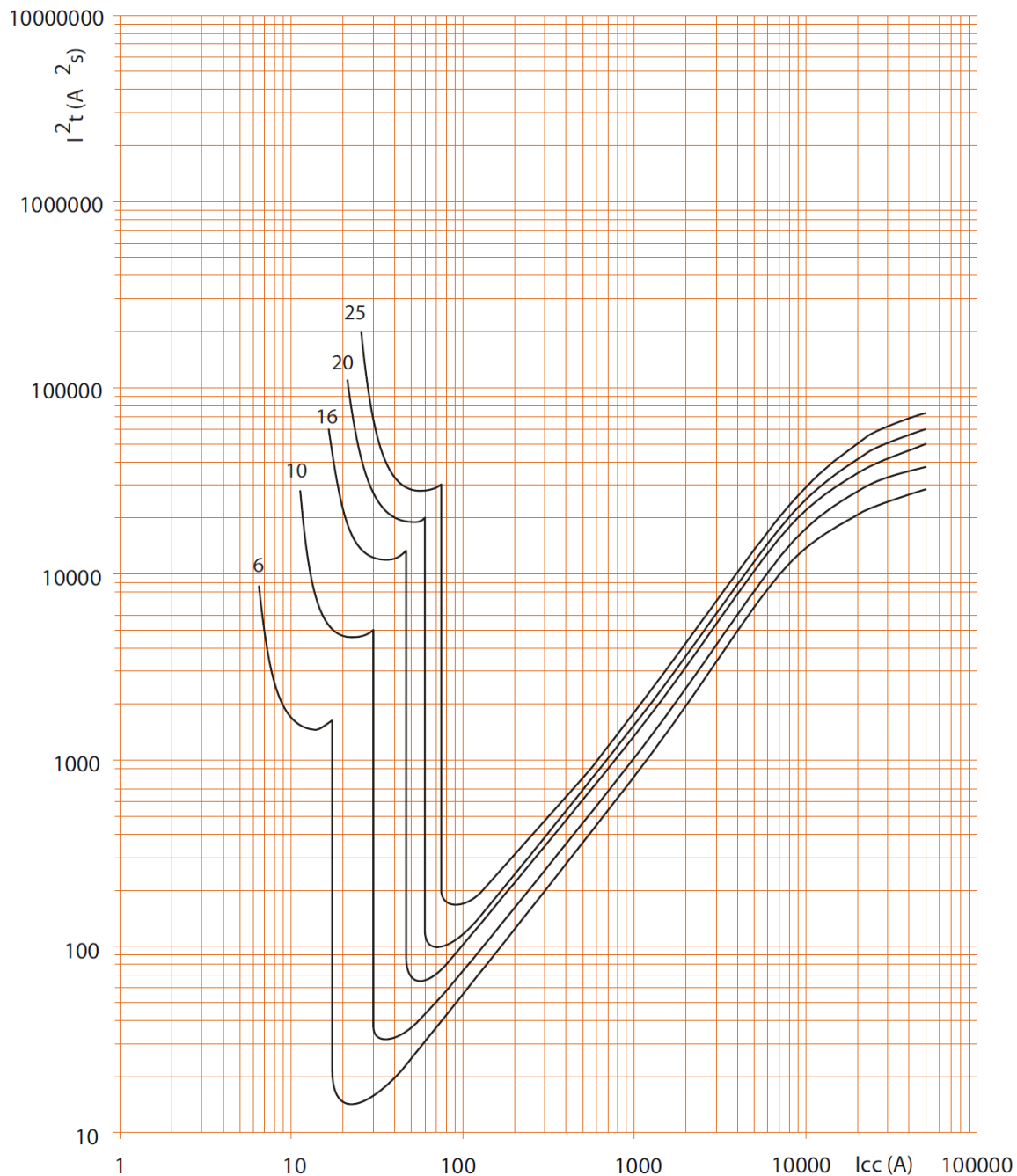

I_{sc} = действующее значение расчётного тока симметричного короткого замыкания (А).

I²t = интеграл Джоуля (А²с).

Модульный автоматический выключатель DX³ 25 кА (ширина полюса 1 модуль)

Кат. №(№): 4 097 15 - 4 099 37

7. ВРЕМЯ-ТОКОВЫЕ ХАРАКТЕРИСТИКИ (продолжение)

Пропускаемая энергия автоматических выключателей с защитной характеристикой типа Z, 2P (400 В, 50 Гц):

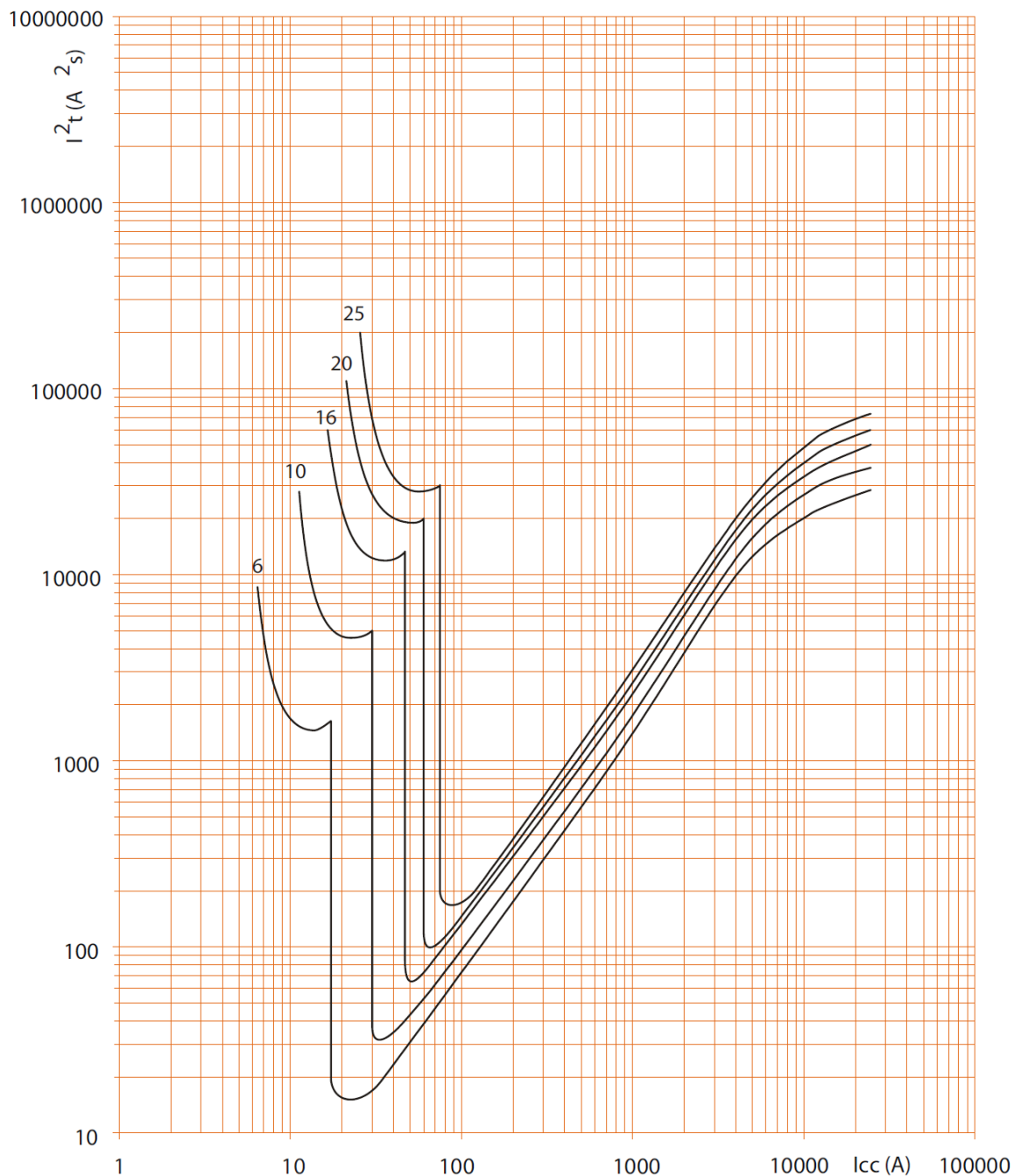

I_{sc} = действующее значение расчётного тока симметричного короткого замыкания (А).

I^2t = интеграл Джоуля (А²с).

Модульный автоматический выключатель DX³ 25 кА (ширина полюса 1 модуль)

Кат. №(№): 4 097 15 - 4 099 37

7. ВРЕМЯ-ТОКОВЫЕ ХАРАКТЕРИСТИКИ (продолжение)

Пропускаемая энергия автоматических выключателей с защитной характеристикой типа Z, 1P/3P/4P (400 В, 50 Гц):

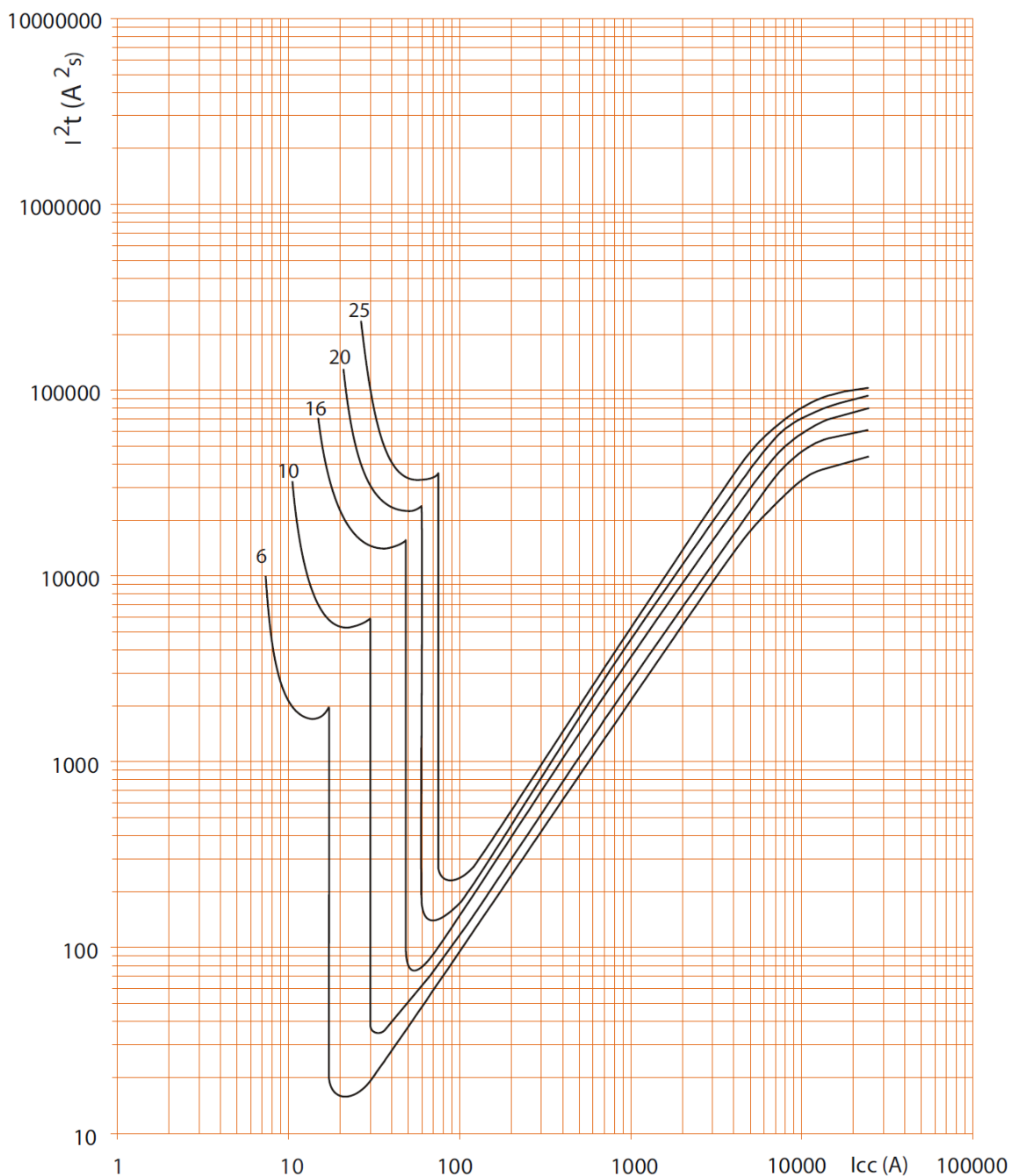

I_{cc} = действующее значение расчётного тока симметричного короткого замыкания (A).

I^2t = интеграл Джоуля (A²с).

Модульный автоматический выключатель DX³ 25 кА (ширина полюса 1 модуль)

Кат. №(№): 4 097 15 - 4 099 37

8. ДОПОЛНИТЕЛЬНЫЕ ПРИНАДЛЕЖНОСТИ

Дополнительные модули дифференциальной защиты (до 63 А):

Модульный автоматический выключатель	Дополнительный модуль дифференциальной защиты		
	2P	3P	4P
2P	X	-	-
3P	-	X	-
4P	-	-	X

Приспособления для присоединения проводников:

Стандартная гребенчатая шина HX³.
 Пломбируемая крышка винтовых выводов (кат. № 4 063 04).
 Межполюсные перегородки (кат. № 4 063 05).
 Распределительное устройство Lexiclic.
 Распределительное устройство HX³.

Принадлежности для сигнализации:

Вспомогательный контакт (ширина ½ модуля, кат. № 4 062 58).
 Переключающий контакт сигнализации срабатывания защиты (ширина ½ модуля, кат. № 4 062 60).
 Вспомогательный контакт сигнализации, оснащённый переключателем функции «сигнал состояния/сигнал аварии» (ширина ½ модуля, кат. № 4 062 62).
 Сигнальный контакт с функцией «сигнал состояния плюс сигнал аварии». Может быть преобразован в два дополнительных контакта (ширина 1 модуль, кат. № 4 062 66).

Принадлежности для управления:

Независимый расцепитель (ширина 1 модуль, кат. № 4 062 76 /78).
 Минимальный расцепитель напряжения (ширина 1 модуль, 1 кат. № 4 062 80 /82).
 Независимый расцепитель для кнопки с размыкающим контактом (ширина 1 модуль, кат. № 4 062 84).

Модули управления с электродвигательным приводом:

Модуль управления с электродвигательным приводом (ширина 1 модуль, кат. № 4 062 91).
 Модуль управления с электродвигательным приводом и функцией автоматического повторного включения (ширина 2 модуля, кат. № 4 062 93 /95).

Допустимые сочетания вспомогательных устройств и модульного автоматического выключателя:

Вспомогательные устройства устанавливаются слева на аппарате.
 Максимальное число вспомогательных устройств = 3.
 Максимальное число вспомогательных устройств сигнализации (кат. № 4 062 58 /60 /62 /66) = 2.
 Максимальное число вспомогательных устройств управления (кат. № 4 062 76 /78 /80 /82 /84) = 1.
 Максимальное число систем дистанционного управления или систем дистанционного управления с электродвигательным приводом типа Stop & Go: 1.

При подключении к одному аппарату вспомогательные устройства управления должны размещаться левее принадлежностей для сигнализации.

8. ДОПОЛНИТЕЛЬНЫЕ ПРИНАДЛЕЖНОСТИ

(продолжение)

Пломбирование:

Возможно в положениях "Включен" или "Отключен".

Принадлежности для блокировки:

Навесной замок с диаметром дужки 5 мм (кат. № 4 063 13) или 6 мм (кат. № п°0 227 97) с суппортом (кат. № 0 044 42).

Программное обеспечение для проектирования распределительных шкафов:

XL PRO³

Изготовитель: Legrand SNC, 128 av. du Maréchal-de-Lattre-de-Tassigny, 87045 Limoges Cedex, France.
 Фирма «Легран СНГ», Франция, 87045 Лимож
 Седекс, авеню Маршала Делатра де Тассиньи, 128.

Импортер: ООО «Фирэлек», 107023, Москва,
 ул. М. Семеновская, д.9, стр.12.
www.legrand.ru